

دليل المعلم الى تنمية  
مهارات التفكير

من خلال أحكام  
التلاوة والتجويد

(تطبيقات عملية)

الدكتور  
حمزة عبد الكريم حماد



**دليل المعلم إلى**  
**تنمية مهارات التفكير من خلال**  
**أحكام التلاوة والتجويد**  
**(تطبيقات عملية)**

رقم التصنيف: 371.159

المؤلف ومن هو في حكمه: د. حمزة عبد الكريم حماد  
عنوان الكتاب: دليل المعلم إلى تنمية مهارات التفكير من خلال أحكام التلاوة  
والتجويد (تطبيقات عملية)

رقم الإيداع: 2009/4/2086

الترقيم الدولي: 3 - 59 - 454 - 9957 - 978 - ISBN:

الموضوع الرئيسي: مهارات التفكير / التعلم / أحكام التلاوة / طرق التعلم

بيانات النشر: دار ديونو للنشر والتوزيع - عمان - الأردن

\* تم إعداد بيانات الفهرست والتصنيف الأوليت من قبل دائرة المكتبة الوطنية

**حقوق الطبع محفوظة للناشر**

**الطبعة الأولى**

**2010 م**

**ديونو للطباعة والنشر والتوزيع**

**عضو اتحاد الناشرين الأردنيين**

**عضو اتحاد الناشرين العرب**

حقوق الطبع والنشر محفوظة لمرکز ديونو لتعليم التفكير، ولا يجوز إنتاج أي جزء من هذه المادة أو تخزينه على أي جهاز أو وسيلة تخزين أو نقله بأي شكل أو وسيلة سواء كانت إلكترونية أو آلية أو بالنسخ والتصوير أو بالتسجيل وأي طريقة أخرى إلا بموافقة خطية مسبقة من مركز ديونو لتعليم التفكير.

يطلب هذا الكتاب مباشرة من مركز ديونو لتعليم التفكير

عمان- شارع الملكة رانيا- مجمع العيد التجاري - مبنى 320

مقابل مفروشات لبنى- ط4

هاتف: 962-6-5337003 ، 962-6-5337029

فاكس: 962-6-5337007

ص. ب: 831 الجبيهة 11941 المملكة الأردنية الهاشمية

E-mail: info@debono.edu.jo

www.debono.edu.jo



# دليل المعلم إلى تنمية مهارات التفكير من خلال أحكام التلاوة والتجويد (تطبيقات عملية)

مراجعة

إعداد

أ.د. أحمد خالد شكري

د. حمزة عبد الكريم حماد

الناشر

ديبونو للطباعة والنشر والتوزيع



2010

بِسْمِ اللَّهِ الرَّحْمَنِ الرَّحِيمِ

﴿ وَسَخَّرَ لَكُمْ مَّا فِي السَّمَوَاتِ وَمَا فِي الْأَرْضِ جَمِيعًا مِنْهُ إِنَّ فِي ذَلِكَ

لَآيَاتٍ لِّقَوْمٍ يَنْفَكِرُونَ ﴿١٣﴾

صدقة الله العظيم

(الجاثية: 13)

# المحتويات

الصفحة	الموضوع
11	التقديم
14	المقدمة
17	التمهيد
17	كيف تقرأ هذا الكتاب؟
17	ما التفكير؟ وما مساهته؟
19	دعوة للتفكير
20	لماذا تنمية مهارات التفكير؟
22	(21) طريقة لقتل التفكير عند طلابك
<b>27</b>	<b>القسم الأول: المهارات والتطبيقات</b>
<b>28</b>	<b>1. مهارات التصنيف</b>
29	التدريبات
30	أولاً: تدريبات أحكام النون الساكنة والتنوين
31	ثانياً: تدريبات أحكام الميم الساكنة
31	ثالثاً: تدريبات المدود
34	رابعاً: تدريبات مخارج الحروف وألقابها
35	خامساً: تدريبات صفات الحروف
36	سادساً: تدريبات التفخيم والترقيق
36	سابعاً: تدريبات الإدغام
37	ثامناً: تدريبات أحكام اللام الساكنة

38	..... تاسعاً: تدريبات الوقف والابتداء
	عاشراً: تدريبات متنوعة (علاقات التصنيف التي تتطلب التعرف على المفردة
39	..... غير المتمية)
<b>43</b>	<b>2. مهارة المقارنة</b>
44	..... التدريبات
45	..... أولاً: تدريبات مقدمات التجويد
46	..... ثانياً: تدريبات أحكام النون الساكنة والتنوين وأحكام الميم الساكنة
50	..... ثالثاً: تدريبات المدود
54	..... رابعاً: تدريبات المخارج والصفات
56	..... خامساً: تدريبات الإدغام
57	..... سادساً: تدريبات الوقف والابتداء
<b>59</b>	<b>3. مهارة الترتيب</b>
59	..... التدريبات
60	..... أولاً: تدريبات مقدمات التلاوة والتجويد
60	..... ثانياً: تدريبات أحكام النون الساكنة والتنوين
60	..... ثالثاً: تدريبات المدود
60	..... رابعاً: تدريبات المخارج
60	..... خامساً: تدريبات الصفات
61	..... سادساً: تدريبات التفخيم والترقيق
<b>62</b>	<b>4. مهارة الربط</b>
62	..... التدريبات
62	..... أولاً: تدريبات أحكام النون الساكنة والتنوين وأحكام الميم الساكنة
64	..... ثانياً: تدريبات المدود
66	..... ثالثاً: تدريبات المخارج

66	.....	رابعاً: تدريبات الصفات
67	.....	خامساً: تدريبات التفخيم والترقيق
68	.....	سادساً: تدريبات الإدغام
68	.....	سابعاً: تدريبات الوقف
<b>69</b>	.....	<b>5. مهارة التطبيق</b>
69	.....	التدريبات
69	.....	أولاً: تدريبات أحكام النون الساكنة والتنوين
76	.....	ثانياً: تدريبات أحكام الميم الساكنة
80	.....	ثالثاً: تدريبات المدود
82	.....	رابعاً: تدريبات مخارج الحروف وألقائها
84	.....	خامساً: تدريبات صفات الحروف
85	.....	سادساً: تدريبات التفخيم والترقيق
86	.....	سابعاً: تدريبات الإدغام
87	.....	ثامناً: تدريبات الوقف والابتداء
<b>90</b>	.....	<b>6. مهارة التفسير</b>
90	.....	التدريبات
91	.....	أولاً: تدريبات أحكام النون الساكنة والتنوين
91	.....	ثانياً: تدريبات أحكام الميم الساكنة
91	.....	ثالثاً: تدريبات المدود
94	.....	رابعاً: تدريبات المخارج والصفات
94	.....	خامساً: تدريبات التفخيم والترقيق
95	.....	سادساً: تدريبات الإدغام
96	.....	سابعاً: تدريبات الوقف والابتداء
97	.....	ثامناً: تدريبات رسم المصحف



98	.....	7. مهارة التعرف على العلاقات والأنماط. علاقات التناظر
98	.....	التدريبات
103	.....	8. مهارة المرونة
103	.....	التدريبات
106	.....	9. مهارة الطلاقة
106	.....	التدريبات
110	.....	10. مهارة التمثيل
110	.....	التدريبات
113	.....	<b>القسم الثاني : طرائق التدريس</b>
114	.....	<b>أولاً: التعلم بالاكتشاف الموجه</b>
114	.....	1. مفهوم التعلم بالاكتشاف الموجه
115	.....	2. مزايا وخصائص التعلم بالاكتشاف الموجه
116	.....	3. خطوات التدريس
116	.....	4. مثالان تطبيقيان
116	.....	المثال التطبيقي الأول: «أحكام النون الساكنة والتنوين، الإظهار»
123	.....	المثال التطبيقي الثاني: «المد»
130	.....	<b>ثانياً: الألعاب التربوية</b>
130	.....	1. تعريف الألعاب التربوية
130	.....	2. الأهداف التي تحققها الألعاب التربوية
131	.....	3. مراحل استخدام الألعاب التربوية
132	.....	4. تطبيقات الألعاب التربوية في مجال التلاوة والتجويد
132	.....	أ- لعبة كلمة السر
134	.....	ب- لعبة الكلمة الضائعة
136	.....	ج- اللعبة المشبكة

137	.....	<b>ثالثا: الخرائط المفاهيمية</b>
137	.....	1- الخرائط المفاهيمية، الفلسفة والمفهوم والتاريخ
138	.....	2- أهمية الخرائط المفاهيمية
139	.....	3- خطوات بناء الخرائط المفاهيمية
140	.....	4- توظيف الخرائط المفاهيمية داخل الغرفة الصفية
141	.....	5- نماذج تطبيقية
142	.....	رسم تخطيطي لخريطة مفاهيمية هرمية تسلسلية
143	.....	خريطة مفاهيمية هرمية تسلسلية لأحكام النون الساكنة والتنوين
149	.....	مخطط لخريطة مفاهيمية فقاعية
150	.....	خريطة مفاهيمية فقاعية لأحكام النون الساكنة والتنوين
151	.....	خريطة مفاهيمية فقاعية لمبحث التفخيم والترقيق
152	.....	خريطة للمقارنة بين شيئين
153	.....	خريطة للمقارنة بين الإظهار والإخفاء
154	.....	خريطة للمقارنة بين ثلاثة أشياء
154	.....	خريطة مقارنة لصفات حروف: الهاء، والعين، والغين
157	.....	<b>القسم الثالث: أوراق العمل</b>
287	.....	<b>الخاتمة</b>
289	.....	<b>المراجع</b>



## التقديم

أ.د. فتحي عبد الرحمن جروان

رئيس المجلس العربي للموهوبين والمتفوقين

بداية أودّ التعبير عن خالص تقديري لمؤلف هذا الدليل القيم الأخ الدكتور حمزة حماد؛ لأنه يفتح من خلاله أبواباً طالما بقيت مغلقة في مجال تدريس العلوم الشرعية، وقد كانت تجربتي الأولى معها قبل حوالي أربعة عقود عندما بدأت مهنة التعليم في مدينة الدمام بالسعودية، ومارست تدريس الفقه والتوحيد والحديث والتلاوة والتجويد لطلبة الصفوف الابتدائية العليا و صفوف تعليم الكبار، ولا أزال على اتصال بطلبة دراسات عليا في تخصص مناهج وأساليب تدريس التربية الإسلامية أو العلوم الشرعية كما يسمونها في بعض دول الخليج العربي، وأعرف الكثير عن معاناتهم عندما يطرقون موضوعات تهدف إلى تنمية مهارات التفكير الناقد والإبداعي في تدريس العلوم الشرعية.

ومن جهة أخرى يلاحظ القارئ المتابع لما تصدره دور النشر العربية خلال العقد الأخير، حركة نشطة في إصدار بعض الكتب التي تحمل عناوين عامة تدور حول موضوع «التفكير»، ولكن أياً منها لم يقترَب مباشرة من مواد العلوم الشرعية نظرية وتطبيقاً، وبخاصة في مادة «التلاوة والتجويد»، ولذلك فقد استحقّ مؤلف هذا الدليل أن تُسجّل له الريادة في الموضوع من زاويتين:

أما الأولى فهي إدماج مهارات التفكير ضمن المنهاج أو المحتوى الدراسي، وأما الثانية فهي اختياره لمادة التلاوة والتجويد التي ربما لا يخطر ببال الكثيرين أنها يمكن أن تكون مجالاً فسيحاً لتنمية مهارات التفكير - على اختلاف مستوياتها - لدى الطلبة. وقد يكون من حق المؤلف عليّ، لا بل من واجبي أيضاً أن أنوّه بالشجاعة الأدبية للمؤلف وهو يتصدّى لهذا الموضوع المهم، وبالمثابرة المنقطعة النظير التي أبدأها في متابعته لي لكتابة هذا التقديم.

لقد أدهشني عنوان الدليل للوهلة الأولى على الرغم من سعة اطلاعي في موضوع التفكير، ولكن بعد أن تصفحته واطلعت على العدد الكبير من مهارات التفكير التي تناوها في تطبيقاته، زادت دهشتي وتضاعف إعجابي به، وتقديري لمؤلفه على ما تطلبه إنجاز هذا الدليل من وقت وجهد وصبر ومعاناة، وذلك هو حال المبدعين في نتاجات أعمالهم التي تربطهم بها علاقة ولع وعشق بكل ما تحمله الكلمة من معنى.

وإذا كان من السهل أن يجد الباحث أو المتخصص في العلوم الشرعية تطبيقات عملية في مادة التلاوة والتجويد، على مهارات التصنيف والمقارنة والترتيب والتطبيق والربط والتفسير، فإنني على يقين أنه من الصعوبة بمكان أن يجد أو يصمم تطبيقات على مهارات التفكير الإبداعي كالطلاقة والمرونة، وهذا ما فعله مؤلف الدليل وأبدع فيه.

وبناء على ذلك أستطيع القول بأن دليل المعلم إلى «تنمية مهارات التفكير من خلال أحكام التلاوة والتجويد»، يمثل محاولة جادة من المؤلف ليضع دليلاً ومرشداً يسدّ ثغرة قائمة في مناهج التربية الإسلامية من جهة، وأساليب تدريسها وتقويم نتاجات تعلمها من جهة أخرى، بعد أن أصبح موضوع تنمية مهارات التفكير والإبداع لدى الطلبة في جميع المواد الدراسية، موضع اهتمام القيادات التربوية على جميع المستويات في المركز والميدان، فكيف إذا كان الأمر يتعلق بأحد فروع العلوم الشرعية التي تمثل وعاء وأداة وهدفاً للتفكير، بالإضافة إلى علاقتها المباشرة وأثرها على دمج مهارات التفكير في تعليم وتعلم المواد الدراسية الأخرى.

لقد عرض المؤلف في القسم الأول تدريبات وافرة على إدماج مهارات التفكير الناقد والإبداعي في تدريس التلاوة والتجويد، وقدم المزيد من النماذج والتطبيقات في القسم الثاني في سياق شرحه لاستراتيجيات التدريس المناسبة، والتي أبداع فيها ولاسيما في عرضه لإستراتيجية الخرائط المفاهيمية؛ لأنها تتيح فرصة ثرية لكل من المعلم والمتعلم لتحقيق فهم أعمق وأبعد للخبرة التعليمية مما يبدو في الظاهر.

مرة أخرى لا أملك إلا أن أعبر عن سعادتي وأنا ألاحظ الاهتمام المتزايد من قبل

عدد من الباحثين والمربين بتعليم مهارات التفكير والترويج لها ضمن أولويات عمليات التطوير التربوي في العديد من الدول العربية، ولكن سعادتي ودهشتي وإعجابي وتقديري لمؤلف هذا الدليل أكبر بكثير مما تحمله كلمات تقال في عُجالة؛ لأنه تصدى للموضوع بطريقة متميزة، وفي مادة دراسية حيوية للمتعلمين، وكم يحزنني الاستمرار في تدريس مادة التربية الإسلامية على شكل قوالب جامدة في مختلف فروعها، ولا يملك أي ناقد منصف لنتائج تعلمها في مراحل التعليم العام، سوى التسليم بأنها في حالة لا ترضي الغيورين على ضرورة إتقانها في وجه العولمة بكل ما تحمله من معاني الغزو الثقافي لموروث الشعوب المستضعفة التي تكاد تفقد هويتها ممثلة في لغتها التي توثق سجلها التاريخي بكل صفحاته الناصعة.

وإذا كان لي أن أختتم تقديمي لهذا المرجع المتميز، فلا بدّ من الإشارة إلى أنه يمثّل استجابة علمية لحاجة ماسّة، ويسدّ ثغرة كبيرة في المكتبة العربية، ولاسيّما فيما يتعلق بقصور كتب التربية الإسلامية أو العلوم الشرعية في مجال مهارات التفكير على وجه العموم، ومهارات التفكير الإبداعي على وجه الخصوص. ولهذا فإنني أعتقد بأنه يشكل إضافة نوعية لمكتبات مدارسنا، ومرشداً واضحاً للمعلمين والمعلمات، إذا كانت تنمية مهارات التفكير أولوية في مؤسساتنا التعليمية.

ومرة أخرى أتوجه بخالص التقدير لأخي الدكتور حمزة، وأذكره بأن هذا الدليل هو بداية الطريق، وعليه أن يقبل التحدي الذي وضعه نصب عينيه، عن طريق العمل الدؤوب لإنجاز المزيد على نفس النهج ولنفس الغايات، مع تمنياتي له بالتوفيق، ولكل من يستخدم الدليل بتحقيق الفائدة المرجوة، ولن يضيّع الله سبحانه وتعالى أجر من عمل صالحاً أو تعلم علماً وانتفع به الناس.

والله وليّ التوفيق.

الحمد لله رب العالمين والصلاة والسلام على رسوله خاتم المرسلين وعلى آله وصحبه الطيبين الطاهرين وبعده،

ثمّة إشكالية تؤرق الفكر التربوي عند حديثه عن أساليب تدريس التلاوة والتجويد وتبرز في كون تلك الأساليب تغلب عليها صفة التلقين والنمطية، فعندما تطالع الكتب التي تناولت أساليب تدريس التربية الإسلامية لاسيما موضوع تدريس التلاوة؛ نجد نفسك واقفاً أمام الأساليب ذاتها على الأغلب في كل تلك الكتب، وإذا تجاوزنا الكتب وانتقلنا إلى البحوث العلمية المحكمة ورسائل الماجستير نجد أن الصبغة النمطية طغت عليها فهي في مجملها لا تتجاوز معرفة أثر استخدام برنامج حاسوبي، أو المصحف الملون، أو مختبر التلاوة؛ في تحسين قدرة الطلاب على القراءة، وهذه الأساليب والوسائل تتناول في مجملها الشق التطبيقي من أحكام التجويد ألا وهو التلاوة.

ومن جهة أخرى فالناظر إلى الدراسات التي تحدثت عن مهارات التفكير يجد أن نصيب التلاوة وأحكام التجويد فيها كان لا يكاد يذكر؛ لذا حاولت هذه الدراسة عرض موضوع تنمية مهارات التفكير من خلال أحكام التلاوة والتجويد بصورة تركز على التطبيقات العملية أكثر من تركيزها على المنحى النظري.

وقد حاول الباحث أن يستوعب أكبر عدد ممكن من مهارات التفكير التي يمكن أن يوجد لها تطبيقات عملية في ميدان أحكام التلاوة والتجويد، مستعيناً بمناهج التلاوة والتجويد للمراكز الدائمة والصفية التي تطرحها جمعية المحافظة على القرآن الكريم، مع شكر الباحث للجمعية لتلطفها بتزويد الباحث بهذه المناهج، إضافة إلى استعانة الباحث بمناهج التلاوة الرسمية التي أعدتها إدارة المناهج في وزارة التربية والتعليم في الأردن.

ولم يقتصر الباحث على مهارات التفكير وحدها بل أضاف قسماً خاصاً يضم بعض

الطرائق الحديثة التي تساهم في تنمية التفكير لدى الطلبة، مركزاً في هذه الطرق على التطبيقات العملية في ميدان التلاوة والتجويد.

وبناء عليه، تكونت مادة هذا الكتاب من التمهيد، ويضم بعض الإرشادات في قراءة هذا الكتاب، ثم الحديث عن مفهوم التفكير وسماته، وجاء بعد ذلك عرض الدعوة القرآنية والنبوية للتفكير، ثم الكلام على مبررات تعليم مهارات التفكير، وانتهى التمهيد بعرض وصفة علاجية لقتل التفكير.

أما القسم الأول فقد عرض الباحث فيه جملة من مهارات التفكير، بحيث يبدأ بالحديث عن المهارة من جهة نظرية، ثم يتناول تطبيقات هذه المهارة في أبواب التجويد، والمهارات هي: التصنيف، والمقارنة، والترتيب، والربط، والتطبيق، والتفسير، والتعرف على العلاقات والأنماط - علاقات التناظر، والمرونة، والطلاقة، ثم انتهى بمهارة التمثيل.

وتناول القسم الثاني من الكتاب بعض الطرق التدريسية الحديثة التي يعرضها الباحث بصورة تنحى منحى التطبيق العملي، بحيث تكون أداة معينة للمعلم في الغرفة الصفية، والطرق هي: التعلم بالاكشاف الموجه، ثم الخرائط المفاهيمية، واختتم هذا القسم بالألعاب التربوية.

أما القسم الأخير فقد عرض الباحث فيها مجموعة من أوراق العمل، قام بعرضها ضمن أبواب التجويد؛ لتكون في متناول مدرس التلاوة فإذا كان موضوع الدرس عن أحكام النون الساكنة والتنوين مثلاً فما عليه إلا أن يتجه إلى أوراق العمل التي عرضت فيها كل تدريبات مهارات التفكير ضمن أحكام النون الساكنة والتنوين، والفرق بين هذا القسم والقسم الأول؛ كان التركيز في القسم الأول على المهارة ثم عرضها في جلّ أبواب التجويد، وإذا أردنا الاكتفاء بهذا القسم؛ فإنه من الصعوبة لمعلم التلاوة أن ينتقل بين كل المهارات ليجمع المادة المعروضة عن موضوعه درسه. إضافة إلى ما سبق فقد عرض الباحث التدريبات في القسم الثالث علة صورة أوراق عمل؛ فلا تحتاج إلى جهد إضافي من المعلم فما عليه إلا التطبيق.



في الختام، تعجز الكلمات عن تقديم جزيل شكرهما وعظيم امتنانها إلى فضيلة الأستاذ الدكتور أحمد خالد شكري لتفضله بمراجعة مادة هذا الكتاب، والشكر موصول إلى الأستاذ الدكتور فتحي جروان لتلطفه بكتابة التقديم لهذا الكتاب، وأسمى آيات الشناء إلى الأختين الفاضلتين؛ الأستاذة شفاء الفقيه مشرفة التربية الإسلامية في المدارس العمرية، والأستاذة لمياء إبراهيم مدرسة التربية الإسلامية من بريطانيا؛ لتفضلها بقراءة مادة الكتاب وتزويد الباحث بملاحظاتها القيمة عليه، والشكر الجزيل إلى السادة جمعية المحافظة على القرآن الكريم لتلطفها بتزويد الباحث بمناهجها الصيفية والدائمة. ختاماً: أسأل الله العليّ القدير أن يجعل هذا العمل خالصاً لوجهه الكريم، وأرجو من الأخوة والأخوات مدرسي ومدرسات التلاوة والتجويد أن يتلطفوا بتزويدي بأية ملاحظة أو تعليق على هذا العمل.

والحمد لله رب العالمين..

**حمزة عبد الكريم حماد**

Hamza041@yahoo.com

عمان في 2009/4/19 م

## كيف تقرأ هذا الكتاب؟

ليس الهدف من هذا الكتاب الإغراق في المسائل النظرية حول التفكير، بل الهدف منه بناء برج بين سماء النظرية وأرض الميدان؛ كي يتمكن معلم التجويد من تقديم أمثلة ميدانية يعرضها على طلابه، وقد حاول الباحث أن يتناول بالتدريبات التي عرضها جُلُّ أبواب التجويد.

فهذه التدريبات معروضة بين يديك أيها المعلم، زد عليها أو احذف منها، بما يتناسب مع الموقف التعليمي، قدمها كنشاط إثرائي، أو قدمها أوراقاً للعمل داخل الحصة الصفية، أو واجبات منزلية، مرّن طلابك على مهارة واحدة، وانتقل معهم من مهارة لأخرى، فأحكام النون الساكنة والتنوين على سبيل المثال لا الحصر يمكن أن تمرّن الطلاب من خلالها على مهارات: التصنيف، والمقارنة، والترتيب، والربط، والتطبيق، والتفسير، والتعرف على العلاقات والأنماط، والمرونة والتمثيل.

## عزيزي معلم التلاوة والتجويد:

هذا الكتاب طرق على أبواب تفكير عدة؛ فاطرق ما تراه واطرق ما تراه.

## ما التفكير، وما سماته؟

التفكير بمعناه الواسع هو: البحث عن المعنى لشيء ما استناداً إلى خبرة سابقة، وقد يكون هذا الشيء عبارة أو تصرفاً أو حدثاً أو إشارة أو رأياً وعندما نفكر فإننا نستخدم مجموعة من العمليات العقلية المتفاوتة في درجة تعقيدها؛ لتساعدنا في معالجة المدخلات الحسية وإنتاج أفكار جديدة أو فهم مختلف أو إصدار حكم ما.

ويزخر الأدب التربوي بالعديد من التعريفات للتفكير، وهي تختلف بحسب محور

التركيز الذي ينطلق منه صاحب التعريف؛ فمنهم من يركز على الفهم وتكوين المعنى للأشياء، ومنهم من يركز على حل المشكلات واتخاذ القرارات، ومنهم من يركز على العملية الذهنية التي تجري في الدماغ عند القيام بعملية التفكير، وعموماً فالتفكير شيء طبيعي كالمشي، فكل طفل ينمو شيئاً فشيئاً حتى يصل إلى مرحلة يستطيع فيها المشي سواء أعلّمناه أم لا، لكن إتقان المشي بطريقة تجعل الفرد يفوز في مسابقة للمشي السريع مثلاً؛ لا يتم بشكل تلقائي، إنما يحتاج إلى تدريب متواصل للوصول إلى مرحلة متقدمة من القدرة على المشي، وكذلك التفكير فكل منا خلق ولديه قدرة كبيرة أو قليلة على التفكير، لكن الوصول إلى درجة الحذق في التفكير وإتقان مهاراته المتعددة يحتاج إلى تعليم وتدريب متواصلين<sup>(1)</sup>.

### ويتسم التفكير بسمات عدة، منها:

- 1- يمكن أن يفكر الإنسان تلقائياً في أي مرحلة من مراحل العمر، لكن التفوق فيه لا يتم إلا من خلال التدريب والممارسة.
  - 2- التفكير سياقي؛ بمعنى أنه يتأثر بالظروف التي يحدث ضمنها، فأنت تفكر بشكل أفضل إذا كان الجو الذي تفكر فيه مريحاً وغير قهري، بحيث تشعر بالحرية في التفكير بالطريقة التي تراها مناسبة، ويتأثر التفكير بالوقت الذي يحدث فيه، والمكان كذلك.
  - 3- التفكير فردي يقوم به الفرد بنفسه، لكنه لا يتم في الفراغ؛ فلا بد من مثيرات مادية وبشرية؛ لتشجيع حدوثه واستمراره وتشعبه.
  - 4- التفكير تطوري؛ بمعنى أنه يتحسن ويتعمق مع تقدم الإنسان في العمر<sup>(2)</sup>.
- وينبغي في هذا المقام التمييز بين تعليم التفكير وتعليم مهارات التفكير، فتعليم

(1) الوهر. استراتيجيات تعليم التفكير، ص 316، 317.

(2) الوهر. استراتيجيات تعليم التفكير، ص 321، 322.

التفكير يعني تزويد الطلبة بالفرص الملائمة لممارسة التفكير وحفزهم وإثارتهم على التفكير، أما تعليم مهارات التفكير فينصب بصورة مباشرة وهادفة على تعليم الطلبة كيف ولماذا ينفذون مهارات واستراتيجيات عمليات التفكير الواضحة المعالم كالتطبيق والاستنباط والاستقراء<sup>(1)</sup>.

## دعوة للتفكير

إن دعوة القرآن الكريم للتفكير هي دعوة أصيلة ومقصودة وهادفة وشاملة لمختلف مجالات النشاط الإنساني، بحيث يكون التفكير منهجاً وأسلوباً متبعاً في كل شؤون الحياة وقائماً على النقد والتمحيص والنظر العميق والتجربة والبرهان، وبذلك تنمو المعرفة وترقى الحياة، وقد وردت في القرآن الكريم إشارات ذات دلالة منهجية لتنمية التفكير، منها: إثارة الدافع للتفكير، فالتفكير ينشط إذا سبقه نشاط انفعالي يحفزه ويدفعه، ومن النماذج لإثارة الدافع الانفعالي المحرض على التفكير ما ورد في قوله تعالى: ﴿ قَالُوا ءَأَنْتَ فَعَلْتَ هَذَا بِآلِهَتِنَا يَا ابْنَ آدَمَ ۗ قَالَ بَلْ فَعَلَهُ كَبِيرُهُمْ هَذَا فَاسْأَلُوهُمْ إِنْ كَانُوا يَنْطِقُونَ ۗ فَرَجَعُوا إِلَىٰ أَنفُسِهِمْ فَقَالُوا إِنَّكُمْ أَنْتُمُ الظَّالِمُونَ ۗ ثُمَّ نَكَسُوا عَلَىٰ رُءُوسِهِمْ لَقَدْ عَلِمْتُمْ مَا هَؤُلَاءِ يَنْطِقُونَ ۗ قَالَ أَفَتَعْبُدُونَ مِن دُونِ اللَّهِ مَا لَا يَنْفَعُكُمْ شَيْئًا وَلَا يَضُرُّكُمْ ۗ أَفَلَا تَعْقِلُونَ ﴾ [الأنبياء: 62-67]

فقد أراد سيدنا إبراهيم عليه السلام إلزامهم الحجة على أطف وجه يحملهم على التأمل في شأن آلهتهم، ولينبههم على فساد اعتقادهم، فتفطنوا لصحة حجته وهداهم التفكير السليم إلى بطلان ألوهيتها<sup>(2)</sup>.

(1) جروان. تعليم التفكير، ص 30.

(2) انظر موضوع منهج القرآن في تنمية التفكير تفصيلاً في:

- الهيشان وملكاوي. منهج القرآن الكريم في تنمية التفكير، مجلة أبحاث اليرموك- العلوم الاجتماعية والإنسانية - مجلد 18، عدد 2، ص 191 وما بعدها.

أما المتأمل في منهج النبي ﷺ في تنمية التفكير<sup>(1)</sup>؛ فيجد أنه ﷺ لم يقتصر على تعليم أصحابه وتلقينهم مسائل علمية فقط؛ بل نجده ﷺ ربي علماء ومجتهدين وقد ظهرت آثار هذه التربية بوضوح في مواقف أصحابه بعد وفاته ﷺ؛ من حادثة الردة وجمع القرآن واتخاذ السجون وغير ذلك من المسائل التي اجتهد فيها الصحابة الكرام ﷺ، ومن معالم المنهج النبوي في تنمية التفكير؛ تعويد الصحابة ﷺ على معرفة العلة ومناط الحكم، فقد بين ﷺ لهم أن الاستئذان جعل لعدة البصر فقال: «إنها جعل الاستئذان من أجل البصر»<sup>(2)</sup>.

ومن منهجه كذلك تعويد أصحابه على الاستنباط، فقد روى ابن عمر رضي الله عنهما قال: قال رسول الله ﷺ: «إن من الشجر شجرة لا يسقط ورقها، وإنما مثل المسلم حدثوني ما هي؟»<sup>(3)</sup> فهذا الحديث يبين لنا بوضوح عناية النبي ﷺ في تنشيط التفكير لدى أصحابه ﷺ، فهذا الطرح منه ﷺ اختبار لأفهام الصحابة وامتحان لأذهانهم، وترغيب لهم في التفكير والعناية به؛ لذا بَوَّب البخاري على الحديث بقوله: باب طرح الإمام المسألة على أصحابه؛ ليختبر ما عندهم من العلم.

## لماذا تنمية مهارات التفكير؟

«إذا أعطيت رجلاً سمكة فسوف يأكلها، وإذا علمته صيد السمك؛ يأكل طيلة حياته».

أصبح تعليم التفكير وتنميته شعاراً تنادي به جل الأنظمة التربوية في الوقت الحاضر، ويرجع ذلك إلى أسباب عدة، منها:

- (1) انظر: الدويش، لقطات من هدي النبي صلى الله عليه وسلم في التعليم، مجلة البيان، ع54، ص35 وما بعدها.
- (2) البخاري. صحيح البخاري، ك: الاستئذان، ب: الاستئذان من أجل البصر، ح رقم: 6241، ص1202.
- ابن حجر العسقلاني. فتح الباري، ج11، ص24-25.
- الزحيلي. أصول الفقه الإسلامي، ج1، ص664.
- (3) البخاري. صحيح البخاري، ك: العلم، ب: طرح الإمام المسألة على أصحابه؛ ليختبر ما عندهم من العلم، ح رقم: 62، ص36-37.

- 1- التفكير ضرورة حيوية للإيمان واكتشاف نوااميس الحياة، فإعمال العقل والتفكير والتدبر في ما خلق الله تعالى أمر حث عليه القرآن الكريم؛ نظراً لكونه وسيلة من وسائل الاستدلال على وجود الله جل علاه وعظمته ووحدانيته، قال الله تعالى: ﴿وَيَتَفَكَّرُونَ مَا فِي خَلْقِ السَّمَوَاتِ وَالْأَرْضِ رَبَّنَا خَلَقْتَ هَذَا بَطْلًا سُبْحَانَكَ فَقِنَا عَذَابَ النَّارِ﴾ [آل عمران: 191]
- 2- التفكير الحاذق يتطلب تعليماً منظماً هادفاً مستمراً حتى يبلغ أقصى مدى له، فالمعرفة في مجال ما لا تكفي وحدها بل لا بد أن تقترن بمعرفة لعمليات التفكير؛ حتى يكون التفكير في الموضوع حاذقاً ومنتجاً.
- 3- تعليم مهارات التفكير يرفع من درجة الإثارة للخبرات الصفية وتجعل دور الطلبة إيجابياً وفاعلاً، وينعكس ذلك بصور عديدة؛ منها: تحسين مستوى تحصيلهم ونجاحهم في الامتحانات المدرسية.
- 4- تعليم التفكير ضروري لمواكبة التغيرات المتسارعة في هذا العالم المتجدد والمتطور سواء من الناحية المعرفية أم السياسية أم الاجتماعية أم الاقتصادية، والتي يحتاج فهمها والتعامل معها إلى مستوى متقدم من التفكير.
- 5- للتفكير دور كبير في تقدم الأمم وتطورها، وما منتجات الحضارة الجديدة إلا ثمرة للعمليات التفكيرية؛ لذا فإن الأمم تحتاج إلى أن يتعلم أفرادها التفكير الحاذق؛ كي ينافسوا غيرهم، وإلا فإنهم سيقون تابعين لغيرهم منقادين لهم.
- 6- إن امتلاك الطلبة مهارات التفكير بأشكالها المختلفة يكسبهم قدرات تفكيرية عامة تمكنهم من التعامل مع المواد الدراسية واستيعابها بشكل عام، كما ينمي قدرتهم على النقاش الصفّي؛ مما يزيد من إثارة غرفة الصف وجاذبيتها، ويقلل الملل فيها، وبذلك يتحسن تحصيلهم الدراسي، وتصبح المدرسة مكاناً محبباً يقبلون عليه ويستمتعون بوجودهم فيه.

- 7- إن شعور الفرد بالقدرة على التفكير السليم يجعله أكثر ثقة بنفسه، وقدرة على مواجهة الظروف الطارئة التي قد يتعرض لها.
- إذاً؛ يتبين لنا أن تعليم التفكير في المدارس والمراكز القرآنية وإدراجه في المواد الدراسية؛ ضرورة تربوية لا يمكن الاستغناء عنها؛ إذا كان الهدف بناء جيل مفكر<sup>(1)</sup>.

### (21) طريقة لقتل التفكير عند طلابك

- إذا أراد المعلم أن يقتل التفكير عند طلابه فهذه وصفة علاجية نافعة بإذن الله:
- 1- لا تقبل أية فكرة غريبة أو أية أسئلة خارج موضوع الدرس.
  - 2- لا تسأل أبداً أسئلة تبدأ بـ: كيف...؟ ولماذا...؟ وماذا لو...؟ وما رأيك في...؟ افترض أنك وقعت في... فماذا تفعل؟
  - 3- كن أنت أيها المعلم صاحب الكلمة الأولى والأخيرة في الغرفة الصفية، وإليك تتجه كل العيون.
  - 4- اجعل الكتاب المقرر هو المرجع الوحيد لك، وإياك ثم إياك أن تحيد عنه؛ فهو الحق المطلق.
  - 5- احذر من استخدام التقنيات الحديثة في التدريس كالحاسوب، بل اجعل صنوك دوماً السبورة والطباشير ولا تخرج من ذلك الفلك.
  - 6- لا تنوع في أساليبك واقتصر دائماً على أسلوب المحاضرة والتلقين.
  - 7- اعتمد على عدد محدد من الطلبة ووجه الأسئلة دائماً إليهم.

(1) حسين. الشامل في مهارات التفكير، ص 12-13.

- جروان. تعليم التفكير، ص 24 وما بعدها.

- الخضراء. تنمية التفكير الابتكاري، ص 67 وما بعدها.

- 8- أصدر الأحكام والتعليقات المحبطة لكل طالب يجب بطريقة مختلفة عما تفكر فيه.
- 9- لا تهتم بالنمو الانفعالي والأخلاقي والإبداعي لطلابك، بل ركز على الجانب المعرفي فقط.
- 10- استخدم الأسئلة التي تتطلب مهارات تفكير متدنية، واحذر من شيطان الأسئلة التي تتطلب مهارات تفكير عليا.
- 11- التزم بفهم واحد فقط للنهي الوارد في الحديث الشريف: «إن الله كره لكم ثلاثاً... وكثرة السؤال»<sup>(1)</sup> لذا اضرب على عقول طلابك حصاراً طويلاً الأمد بعدم الاقتراب من حَمَى السؤال.
- 12- قم بمكافأة التلاميذ الذين يبذلون سلوك الطاعة والإذعان والتسليم المطلق لكلامك، فهو القول الحق الذي لا يأتيه الباطل من بين يديه ولا من خلفه.
- 13- سلط سيف العلامات على رقاب الطلاب، وارفع شعار من أراد أن تسلم رقبته من هذه المقصلة فلا يسأل، وليدم هز رأسه، وليصطنع ابتسامة على شفثيه كناية عن فهمه لكلامك وتسليمه لرأيك.
- 14- أرهق الطالب بكثرة المعلومات التي تحتاج إلى تكديس وتخزين في ذهنه؛ كيلا يجد وقتاً ليشغل ذهنه من كثرة التكديس فتتحصر وظيفته طوال سني دراسته بشحن المعلومات خلال الفصل وتفريغها على ورقة الامتحان، منهياً الامتحان وهو يردد قول الله تبارك وتعالى: ﴿وَجَدُوا بِضَعَّتُهُمْ رُدَّتْ إِلَيْهِمْ﴾ [يوسف: 65].
- 15- إياك ثم إياك أن تشحذ همم الطلاب وتقوي عزائمهم على البحث والمطالعة،

(1) البخاري. صحيح البخاري، ك: الزكاة، ب: قول الله تعالى: (لَا يَسْأَلُونَكَ النَّاسَ إِخْفًا) [سورة البقرة: 273]، ح رقم: 1477، ص 288، وقد حُمل النهي عن كثرة السؤال الوارد في الحديث على أكثر من معنى، منها: النهي عن سؤال الناس أموالمهم؛ لذا نجد أن الإمام البخاري بوب هذا الحديث بقوله: قول الله تعالى: (لَا يَسْأَلُونَكَ النَّاسَ إِخْفًا) [سورة البقرة: 273]، وورد ضمن كتاب الزكاة، انظر هذه المسألة تفصيلاً في: ابن حجر العسقلاني، فتح الباري، ج3، ص342، وج11، ص307.



وازرع في نفوس الطلاب وعقولهم أن هذه العلوم قد نضجت واحترقت ولا دور لكم سوى الحفظ وأن تزيدوا عدد نسخ الكتب المطبوعة بنسخ محفوظة تقومون أنتم بحفظها.

- 16- احصر تفكير الطلاب أن هدف التعليم السامي هو الحصول على ورقة مطبوعة يطلق عليها اسم «شهادة» فإذا حصل عليها الطالب، قام بأخذ صورة له وهو يحملها ثم يزين بها بعد ذلك جدارا من جدران غرفته، وينتهي التعليم عند هذا المطاف.
- 17- ابتعد عن الأرض الحرام والمنطقة الموبوءة في المدرسة أو الجامعة ألا وهي المكتبة.
- 18- ليكن الطالب المثالي لديك الذي يتفاعل مع المادة بطريقة النوم أو الثاؤب أو إظهار مواهبه الفنية بالرسم على أوراق بيضاء أو على المقعد.
- 19- استخدم المسطرة أو الشبر أو المتر؛ لتقيس إجابة الطالب في الامتحان، والطالب المتفوق هو من سوّد أكبر حجم ممكن من الأوراق، بناء على مقياس ثابت عادل وهو الشبر أو المتر أو المسطرة في بعض الأحيان.
- 20- عش دائماً في الماضي وقيد تلاميذك بسلاسل من حديد؛ ليبقوا معك في الماضي.
- 21- هذه قائمة من العبارات البيضاء التي يحسن بك أن تستخدمها، وأخرى بالعبارات السوداء التي يجدر بك أن تبتعد عنها<sup>(1)</sup>:

(1) انظر:

جروان. تعليم التفكير، ص 20-21.

- الخضراء تعليم التفكير الابتكاري، ص 70-71.

- زوزو. التفكير الإبداعي في المناهج الدراسية، مجلة إسلامية المعرفة، السنة: 11، العدد 41، 2005م، ص 143-146.

- حسنة. من تقديمه لكتاب تكوين الملكة الفقهية ل: أ.د محمد عثمان شبير، ص 39 وما بعدها.

العبارات السوداء	العبارات البيضاء
• إن هذه فكرة مثيرة.	• من أين لك هذه الأفكار السمجة؟
• أخبرني عنها أو صف لي ما عملته.	• لا تسأل مثل هذه الأسئلة الغبية؟
• كيف توصلت إلى هذه النتيجة؟	• ألا يمكن أن تعمل عملاً صحيحاً ولو لمرة واحدة؟
• إنه لشيء جميل! كيف استطعت أن تفكر فيها وحدك؟	• اعمل في مستواك العمري فقط.
• إنما تقرر له نفسك شيء جميل بالنسبة لي.	• إنها ليست سهلة مثلما تتخيلها.
• حاول عملها بنفسك أولاً وإذا احتجت إلى مساعدة فأنا جاهز لمساعدتك.	• لماذا لا تستخدم عقلك.
• هذه فكرة تدل على سعة الخيال وسعة الأفق.	• هل هذا كل ما تستطيع قوله أو التفكير فيه؟
• أنا متأكد أنك تستطيع أن تعملها بإتقان.	• لا يوجد أحد يفكر في هذه الطريقة، ويعمل بهذه الطريقة؟
• هل فكرت في بدائل أخرى.	• لماذا لا تفكر قبل أن تتكلم؟



## القسم الأول

# المهارات والتطبيقات

يعرض الباحث في هذا القسم من الكتاب جملة من مهارات التفكير، بحيث يبدأ بالحديث عن المهارة من جهة نظرية، ثم يتناول تطبيقات هذه المهارة في أبواب التجويد، والمهارات هي:

- 1- مهارة التصنيف.
- 2- مهارة المقارنة.
- 3- مهارة الترتيب.
- 4- مهارة الربط.
- 5- مهارة التطبيق.
- 6- مهارة التفسير.
- 7- مهارة التعرف على العلاقات والأنماط - علاقات التناظر.
- 8- مهارة المرونة.
- 9- مهارة الطلاقة.
- 10- مهارة التمثيل.

## 1. مهارة التصنيف:

هي تعلم ماهية الخصائص المشتركة بين جميع مفردات فئة أو عائلة معينة، وغير المتوافرة لدى مفردات فئة أو عائلة أخرى من الأشياء أو الكائنات، وإيجاد نظام أو طريقة لفصل المفردات وإلحاقها بفئات لكل منها خصائص تميزها عن الفئات الأخرى.

إذا طلب منا تصنيف مجموعة من الأدوات أو المواد أو الأفكار فإننا نبدأ بفحصها أولاً، وعندما نرى أشياء معينة تجمعها خصائص مشتركة نقوم بفصلها ووضعها معاً ونستمر في ذلك حتى يصبح لدينا عدد من التجمعات.

وتتضمن مهارة التصنيف عدداً كبيراً من المثيرات، فمن خلال عملية التصنيف يمكن للمتعلم أن يجعل الأشياء الغريبة مألوفة، حيث إن التصنيف يؤلف بين الأشياء الغريبة؛ لجعلها مألوفة في البناء المعرفي للمتعلم، ومن هنا نرى بوضوح أهمية هذه المهارة إذ هي تنظم وتسهل عملية التذكر، وتعمل على استرجاع المعلومات من الذاكرة بعيدة المدى إلى الذاكرة قصيرة المدى، إضافة إلى كونها مهارة ضرورية لبناء المفاهيم في المعرفة الإنسانية والتي تعد شرطاً أساسياً للتفكير<sup>(1)</sup>.

وإذا عدنا إلى السنة النبوية الشريفة نجد أن رسول الله ﷺ قال: «المؤمن الذي يقرأ القرآن ويعمل به كالأترجة<sup>(2)</sup>؛ طعمها طيب وريحها طيب.

والمؤمن الذي لا يقرأ القرآن ويعمل به كالثمرة؛ طعمها طيب ولا ريح لها.

ومثل المنافق الذي يقرأ القرآن كالريحانة؛ ريحها طيب وطعمها مرّ.

(1) عبد العزيز. تعليم التفكير، ص 169-170. جروان، تعليم التفكير، ص 148.

(2) الأترجة، واحده: الأترج، شجر ناعم الأغصان والورق والثمر، ثمرة كالليمون وهو ذهبي اللون ذكي الرائحة وعصيره حامض، والاسم العلمي له: Citrus Medica.

انظر وصفه في:

- آل ياسين. معجم النبات والزراعة، ج 1، ص 151.

- الفيروز آبادي. القاموس المحيط، ص 182.

ومثل المنافق الذي لا يقرأ القرآن كالحنظلة؛ طعمها مرّ أو خبيث، ويريجها مرّاً<sup>(1)</sup>.  
فالرسول ﷺ صنّف الناس إلى أربعة أقسام، مؤمن يقرأ القرآن، ومؤمن لا يقرأ القرآن، منافق يقرأ القرآن، ومنافق لا يقرأ القرآن، والعلاقة التي تربط كل صنف: قراءة القرآن، وكون القارئ مؤمناً أو منافقاً<sup>(2)</sup>.

## التدريبات

أولاً : تدريبات أحكام النون الساكنة والتنوين.

ثانياً : تدريبات أحكام الميم الساكنة.

ثالثاً : تدريبات المدود.

رابعاً : تدريبات مخارج الحروف وألقابها.

خامساً: تدريبات صفات الحروف.

سادساً: تدريبات التفضيم والترقيق.

سابعاً : تدريبات الإدغام.

ثامناً : تدريبات أحكام اللام الساكنة.

تاسعاً : تدريبات الوقف والابتداء.

عاشراً : تدريبات متنوعة.

(1) البخاري. صحيح البخاري، ك: فضائل القرآن، ب: إثم من راعى بقراءة القرآن، ح رقم: 5059، ص 1003.  
وانظر: شرح الحديث في: ابن جحر العسقلاني. فتح الباري، ك: فضائل القرآن، ب: فضل القرآن على سائر الكلام، ج 9، ص 66-67.

(2) المالكي. مهارات التربية الإسلامية، ص 124.

## أولاً: تدريبات أحكام النون الساكنة والتنوين

صنّف الحروف الآتية حسب المفاهيم التي تنتمي إليها:

(ض، ء، ب، ي، ظ، ر، ش، ن، ل، خ، ق)

الإظهار	الإدغام بغنة	الإدغام بغير غنة	القلب	الإخفاء

صنّف الأمثلة الآتية حسب المفاهيم التي تنتمي إليها:

﴿هَمَّتْ﴾، ﴿منه﴾، ﴿عَمَّ يَتَسَاءَلُونَ﴾، ﴿ذنب﴾، ﴿من شيء﴾، ﴿منهم﴾،  
 ﴿وَيَنبَأُونَ﴾، ﴿وَمَنْ نَعْمَرُهُ﴾، ﴿عَبْدًا إِذَا﴾، ﴿من رب﴾، ﴿عَلِيمٌ حَكِيمٌ﴾، ﴿مِنْ  
 مَسَدٍ﴾، ﴿مِنْ عَلَقٍ﴾، ﴿جَزَاءً مِنْ﴾، ﴿أنعمت﴾، ﴿من لدن﴾، ﴿عليم بذات﴾،  
 ﴿نَسَخَ﴾، ﴿مِنْ صِيَامٍ﴾، ﴿مِنْ وَاقٍ﴾، ﴿من طين﴾، ﴿ظِلًّا ظَلِيلًا﴾، ﴿أَنْ بُورِكَ﴾،  
 ﴿بِرِيحٍ صَرْصَرٍ﴾، ﴿الجنة﴾.

حرف غنة مشدد	إدغام بغنة	إدغام بغير غنة

إظهار	إخفاء	إقلاب

## ثانيا: تدريبات أحكام الميم الساكنة

صنّف الكلمات الآتية حسب المفاهيم التي تنتمي إليها، والكلمات هي:

﴿هُم بَارِزُونَ﴾، ﴿أَطَعَهُمْ مِنْ﴾، ﴿تَرْمِيهِمْ بِحِجَارَةٍ﴾، ﴿كُنْتُمْ بِهِ﴾، ﴿الْحَمْدُ﴾،  
﴿وَأَمَّنَّهُمْ مِنْ﴾، ﴿تُسُونَ﴾.

إظهار شفوي	إدغام شفوي	إخفاء شفوي

## ثالثا: تدريبات المدود

1- صنّف المدود في الكلمات والحروف الآتية حسب الجدول أدناه:

﴿قَوْمِهِ إِنَّا﴾، ﴿الر﴾، ﴿إِنِّي أَنَا﴾، ﴿لَهُ أُنْدَادًا﴾، ﴿الْم﴾، ﴿الْحَاقَّةُ﴾،  
﴿شَاقُوا﴾، ﴿الظَّمَانُ﴾، ﴿الْعَنُ﴾، ﴿السُّوءُ﴾، ﴿ءَامَنُوا﴾، ﴿ءَالله﴾.

مد لازم كلمي مخفف	مد لازم كلمي مثقل	مد لازم حرفي مثقل	مد لازم حرفي مخفف	مد صلة كبرى	مد صلة صغرى



مد واجب متصل	مد جائز منفصل	مد الشبيه بالبدل	مد البدل	مد الفرق

2- ميّز الحروف الجوفية من غير الجوفية مما تحته خط في الآيات الكريمة الآتية:

- قال الله تعالى: ﴿فَلْيَعْبُدُوا رَبَّ هَذَا الْبَيْتِ﴾. [قريش: 3].
- قال الله تعالى: ﴿الَّذِي أَطْعَمَهُمْ مِنْ جُوعٍ وَآمَنَهُمْ مِنْ خَوْفٍ﴾. [قريش: 4].
- قال الله تعالى: ﴿قُلْ يَا أَيُّهَا الْكَافِرُونَ﴾. [الكافرون: 1].

3- صنّف الكلمات القرآنية الآتية حسب الجدول الذي يليها:

﴿أَتَحَاجُّونَنَا﴾، ﴿مَّمَّا﴾، ﴿تُضَارَ﴾، ﴿وَالسَّرَّاءُ﴾، ﴿الْعَيْنُ﴾، ﴿الْم﴾.

لا يوجد مد	مد لازم كلمي	
	مخفف	مثقل

4- صَنَّف الآيات القرآنية الآتية عند الوقف عليها إلى: مد عارض للسكون، ومد لين، ولا يوجد مد.

الكلمات: ﴿تَعْلَمُونَ﴾، ﴿رَأَيْتَ﴾، ﴿وَتَوَاصَوْا﴾، ﴿عَلَيْهِ﴾، ﴿يُوسُفُ﴾، ﴿يُؤْتِيهِ﴾، ﴿الصَّيْفِ﴾، ﴿الْقِتَالِ﴾، ﴿الْبَيْتِ﴾، ﴿خَيْرِ﴾، ﴿اللَّهِ﴾، ﴿سَوْفَ﴾، ﴿نُوحِ﴾، ﴿الْقُرْنَيْنِ﴾، ﴿الْقُرْآنِ﴾، ﴿اهْتَدُوا﴾.

مد عارض للسكون	مد لين	لا يوجد مد

5- ضع دائرة حول الحروف التي تمد مداً طبيعياً فيما يأتي:

أ- ﴿المر﴾.

ب- ﴿كهيعص﴾.

ج- ﴿ق﴾.

د- ﴿يس﴾.

6- ضع دائرة حول الحروف التي تمد بمقدار حركتين من فواتح السور فيما يأتي:

أ- ﴿الر﴾.

ب- ﴿طسم﴾.

ج- ﴿يس﴾.

## رابعاً: تدريبات مخارج الحروف وألقابها

1- صنّف الحروف الآتية حسب مخارجها:

(ق، ج، خ، ب، ن، ح، الواو المدّية، الغنّة، ط).

الجوف	وسط الحلق	أقصى اللسان	وسط اللسان
أدنى الحلق	ما بين الشفتين	الخيشوم	طرف اللسان

2- الحروف الآتية تخرج من اللسان، صنّفها حسب مخرجها.

(ت، ض، ش، ظ، ت، ذ، ط، د، ث، ق، ل، ج).

طرف اللسان مع أصول الثنايا العليا	طرف اللسان مع أطراف الثنايا العليا	وسط اللسان مع الحنك العلوي	أدنى حافتي اللسان الأمامية مع ما يجاذيه من لثة الأسنان العليا	إحدى حافتي اللسان مع ما يجاذيه من الأضراس العليا	أقصى اللسان مع ما يجاذيه من الحنك العلوي	طرف اللسان مع ما يجاذيه من لثة الأسنان العليا

3- صنّف الحروف الآتية حسب المفاهيم التي تنتمي إليها.

(الواو المدّية، الواو غير المدّية، ك، س، ج، ل، ش، ظ، م، ص، ط، الياء غير المدّية، ذ).

حروف جوفية	حروف أسلية	حروف لثوية	حروف نطعية	حروف لهوية	حروف ذلقية	حروف شفوية

خامسا: تدريبات صفات الحروف

صنّف الحروف الآتية حسب صفاتها.

(ش، ت، ظ، ج، ح، س، ص، غ، ط، ع، د، ل، ه، ض، ر)

الجهر	الشدّة	الاستعلاء	الرخاوة	الهمس	التوسط
الاستفال	الإطباق	الإذلاق	الصفير	الانفتاح	الانحراف
الإصمات	القلقلة	التفشي	التكرار	الاستطالة	الخفاء

## سادسا: تدريبات التفخيم والترقيق

1- صنّف الحروف الآتية حسب المفاهيم التي تنتمي إليها.

(ث، ق، خ، ظ، ر، ا، ت، غ، ش)

حروف مرفقة دائماً	حروف يجوز فيها الوجهان	حروف مفخمة دائماً

2- صنّف الكلمات الآتية حسب تفخيم اللام في لفظ الجلالة أو ترقيقها.

أحمدُ الله، سبحانَ الله، أن الله، اتقوا الله، ذلكمُ الله، فاستعدُّ بالله.

التفخيم	الترقيق

## سابعا: تدريبات الإدغام

صنّف الكلمات الآتية حسب المفاهيم التي تنتمي إليها.

﴿قَدْ تَبَيَّنَ﴾، ﴿قَصْدُ﴾، ﴿بَسَطْتَ﴾، ﴿أَضْرِبْ بَعْصَاكَ﴾، ﴿مَنْ يَعْمَلْ﴾، ﴿مِنْ لَدُنْهُ﴾، ﴿فَأَمَنْتَ طَائِفَةً﴾، ﴿يَأْهَتْ ذَلِكَ﴾، ﴿خَرَجُوا﴾، ﴿بَلْ ظَنَنْتُمْ﴾، ﴿مِنْ وَلِيٍّ﴾.

إدغام المتقارنين	إدغام المتجانسين	إدغام متماثلين
إدغام ناقص	إدغام كامل	إدغام المتباعدين

### ثامنا: تدريبات أحكام اللام الساكنة

صنّف اللام الواردة في الكلمات والحروف الآتية حسب الجدول أدناه.

﴿سُلْطَانًا﴾، ﴿قَلْتُمْ﴾، ﴿الَّتِي﴾، ﴿هَلْ تُؤَبَّ﴾، ﴿قُلْ رَبِّ﴾، ﴿الَّذِي﴾، ﴿الْجَنَّةِ﴾،  
﴿هَلْ آتَى﴾، ﴿الشَّمْسُ﴾، ﴿يَلْهَثُ﴾، ﴿وَلِيَكْتُبُ﴾.

لام مدغمة	لام مظهرة

## تاسعا: تدريبات الوقف والابتداء

صنّف الوقف على نهايات العبارات الآتية حسب الجدول أدناه.

- أ- قال الله تعالى: ﴿ وَأُولَئِكَ هُمُ الْمُفْلِحُونَ ﴾. [البقرة: 5]
- ب- قال الله تعالى: ﴿ الْحَمْدُ لِلَّهِ رَبِّ الْعَالَمِينَ ﴾. [الفاتحة: 2]
- ج- قال الله تعالى: ﴿ مَلِكِ يَوْمِ الدِّينِ ﴾. [الفاتحة: 4]
- د- قال الله تعالى: ﴿ لَا تَقْرُبُوا الصَّلَاةَ ﴾. [النساء: 43]
- هـ- قال الله تعالى: ﴿ وَمِمَّا رَزَقْنَاهُمْ يُنْفِقُونَ ﴾. [البقرة: 3]
- و- قال الله تعالى: ﴿ إِنِّي جَاعِلٌ فِي الْأَرْضِ خَلِيفَةً ﴾. [البقرة: 30]

الوقف التام	الوقف الكافي	الوقف الحسن	الوقف القبيح

2- صنّف الكلمات القرآنية حسب الجدول الذي يليها.

- ﴿الله﴾، ﴿اهدننا﴾، ﴿اشترَوا﴾، ﴿اعبدوا﴾، ﴿الذي﴾، ﴿اهبطوا﴾،  
 ﴿استسقى﴾، ﴿انتهوا﴾، ﴿ابتغاء﴾، ﴿أوئمن﴾، ﴿استيسر﴾، ﴿أتق﴾،  
 ﴿ادخلوا﴾، ﴿اسمه﴾، ﴿امشوا﴾، ﴿اثنين﴾.

حركة البدء بهمزة الوصل		
الفتح	الكسر	الضم

3- صنف الكلمات القرآنية الآتية إلى حالات الألف، والواو، والياء، إثباتاً وحذفاً:

- أ- ﴿ قَالَ لَا تَخَافَا ﴾ . [طه: 46]
- ب- ﴿ وَأَنَّهُ عَنِ الْمُنْكَرِ ﴾ . [لقمان: 17]
- ج- ﴿ يَتَأْتِيَا الَّذِينَ ءَامَنُوا ﴾ . [الجمعة: 9]
- د- ﴿ وَثَمُودًا فَمَا أَبْقَى ﴾ . [النجم: 51]
- هـ- ﴿ فَسَجَدُوا إِلَّا إِبْلِيسَ ﴾ . [البقرة: 34]
- و- ﴿ وَأَدْخُلُوا الْبَابَ سُجَّدًا ﴾ . [البقرة: 58]
- ز- ﴿ تَحْسَبُ أَنَّ مَالَهُ أَخْلَدَهُ ﴾ . [الهمزة: 3]
- ح- ﴿ بَعْدَى أَسْمُهُ ﴾ . [الصف: 6]
- ط- ﴿ وَمَنْ يَتَّقِ اللَّهَ يَجْعَلْ لَهُ مَخْرَجًا ﴾ . [الطلاق: 2]
- ي- ﴿ بِأَيِّكُمْ أَلْمَفْتُونُ ﴾ . [القلم: 6]

### عاشرا: تدريبات متنوعة

(علاقات التصنيف التي تتطلب التعرف على المفردة غير المنتمية)

ضع دائرة حول المثال غير المنتمي إلى المجموعة فيما يأتي:

- 1- ط، ش، د، ت
- 2- ص، س، ب، ز
- 3- غ، خ، ء
- 4- ق، ج، ك
- 5- ط، ق، ب، ر، ج، د



- 6- الجهر، الرخاوة، الشدة، الاستعلاء.
- 7- اللين، التوسط، الإصمات، الإذلاق.
- 8- الإطباق، الشدة، الهمس، التكرير.
- 9- الإذلاق، الصغير، القلقلة، التفشي.
- 10- غ، ح، ط، ض.
- 11- ﴿رَبِّكُمْ﴾، ﴿فِرْعَوْنَ﴾، ﴿مِرْصَادًا﴾، ﴿الرُّسُلَ﴾.
- 12- ﴿فَحَشَرَ﴾، ﴿بَشَّرَ﴾، ﴿قَرِيبٌ﴾، ﴿الْفِرْدَوْسِ﴾.
- 13- ﴿مِصْرَ﴾، ﴿يَسْرٍ﴾، ﴿فِرْقٍ﴾، ﴿خَيْرٍ﴾.
- 14- ﴿اضْرِبْ بَعْصَاكَ﴾، ﴿ارْكَبْ مَعَنَا﴾، ﴿قَدْ تَبَيَّنَ﴾، ﴿أُجِيبَتْ دَعْوَتُكُمْ﴾.
- 15- ﴿مِنْ وَايٍ﴾، ﴿بَلْ ظَنَنْتُمْ﴾، ﴿مِنْ لَدُنْهُ﴾، ﴿يَلْهَثُ ذَلِكَ﴾.
- 16- ي، ر، ض، م، ل، و، ن.
- 17- م، ن، ي، د، و.
- 18- ك، ل، ر.
- 19- ء، ه، ي، ع، ح، غ، خ.
- 20- ﴿عَبْدًا إِذَا﴾، ﴿يَنْتُونَ﴾، ﴿أَنْعَمْتَ﴾، ﴿أَنْهَارًا﴾.
- 21- ﴿مِنْ هَادٍ﴾، ﴿الْمُنْخَنِقَةُ﴾، ﴿عَنْهُمْ﴾، ﴿وَأَنْحَرَ﴾.
- 22- ﴿مِنْ مَسَدٍ﴾، ﴿وَمَنْ نَعْمَرُهُ﴾، ﴿مِنْ وَايٍ﴾.
- 23- ﴿مَلِكًا يُقَاتِلُ﴾، ﴿رَبِّ رَحِيمٍ﴾، ﴿غِشَاوَةٌ وَهُمْ﴾، ﴿جَزَاءً مِنْ﴾.
- 24- ﴿مِنْ جِبَالٍ﴾، ﴿مَنْشُورًا﴾، ﴿مُنْزَلِينَ﴾، ﴿كُنْتُمْ﴾.
- 25- ﴿مَنْشُورًا﴾، ﴿وَانظُرْ﴾، ﴿مِنْهُمْ﴾، ﴿نَنْسَخُ﴾.
- 26- ﴿كُنْتُمْ مِنْ﴾، ﴿مِنْ وَايٍ﴾، ﴿هُمْ عَذَابٌ﴾، ﴿فَاحْكُم بَيْنَهُمْ﴾.
- 27- ﴿الْحَمْدُ﴾، ﴿بِهِمْ خِصَاصَةٌ﴾، ﴿وَالشَّمْسُ﴾، ﴿لَكُمْ مَا﴾.

- 28- ﴿ هُمْ مَا ﴾، ﴿ أَمْ بَظَاهِرٍ ﴾، ﴿ كَمْ مِنْ ﴾، ﴿ كُنْتُمْ مِنْ ﴾.
- 29- ﴿ تَرْمِيهِمْ بِحِجَارَةٍ ﴾، ﴿ رَبَّهُمْ بِهِمْ ﴾، ﴿ يَعْتَصِمُ بِاللَّهِ ﴾، ﴿ أَنْعَمْتَ ﴾.
- 30- ﴿ تَجْرِي ﴾، ﴿ قَالُوا ﴾، ﴿ فِيهَا ﴾، ﴿ خَوْفٍ ﴾.
- 31- ﴿ السَّمَاءِ ﴾، ﴿ يَشَاءُ ﴾، ﴿ يَا أَيُّهَا ﴾، ﴿ مَاءٍ ﴾.
- 32- ﴿ الْحَاقَّةُ ﴾، ﴿ أَلَنْنَ ﴾، ﴿ ضَالًّا ﴾، ﴿ الطَّامَّةُ ﴾.
- 33- ﴿ ص ﴾، ﴿ ن ﴾، ﴿ الر ﴾، ﴿ الم ﴾.
- 34- خ، ف، م، ب.
- 35- ح، غ، ر، خ.
- 36- ﴿ طَالَ ﴾، ﴿ الصَّابِرِينَ ﴾، ﴿ قَالَ ﴾، ﴿ طَبِقَ ﴾.
- 37- ﴿ حَاقٍ ﴾، ﴿ الصَّاحَةَ ﴾، ﴿ غَائِبِينَ ﴾، ﴿ خَائِنَةٍ ﴾.
- 38- ﴿ نَارٍ ﴾، ﴿ الرَّاسِخُونَ ﴾، ﴿ دَارٍ ﴾، ﴿ الْبَاطِلِ ﴾.
- 39- ﴿ الْجَنَّةِ ﴾، ﴿ الْكَهْفِ ﴾، ﴿ الْيَوْمِ ﴾، ﴿ الشَّمْسِ ﴾.
- 40- ﴿ النَّاسِ ﴾، ﴿ الطَّيِّبَاتِ ﴾، ﴿ الْفَتَّاحِ ﴾، ﴿ ظَاهِرٍ ﴾.
- 41- لا، م، ة، :.

## الإجابات الصحيحة:

الإجابة الصحيحة	الرقم	الإجابة الصحيحة	الرقم
«مِنْ هَادٍ»	21	ش	1
«مِنْ وَلِيٍّ»	22	ب	2
«رَبِّ رَحِيمٍ»	23	ء	3
«مِنْ جِبَالٍ»	24	ج	4
«منهم»	25	ر	5

الإجابة الصحيحة	الرقم	الإجابة الصحيحة	الرقم
«مِنْ وَليِّ»	26	الرخاوة	6
«لَكُمْ مَا»	27	اللين	7
«أَمْ بِظَاهِرٍ»	28	التكرير	8
«أَنْعَمْتَ»	29	الإذلاق	9
«خَوْفٍ»	30	ح	10
«يَا أَيُّهَا»	31	«فِرْعَوْنَ»	11
«أَلَسْنَ»	32	«فَحَشَرَ»	12
«الم»	33	«خبير»	13
خ	34	«أَضْرِبْ بَعْصَاكَ»	14
ر	35	«يَلْهَثُ ذَلِكَ»	15
«طَبَقٍ»	36	ض	16
«حاق»	37	د	17
«الرَّاسِخُونَ»	38	ك	18
«الشَّمْسُ»	39	ي	19
«ظَاهِرًا»	40	«عَبْدًا إِذَا»	20
◇	41		

## 2- مهارة المقارنة:

المقارنة إحدى مهارات التفكير الأساسية لتنظيم المعلومات وتطوير المعرفة، وتتطلب عملية المقارنة التعرف على أوجه الشبه والاختلاف بين شيئين أو أكثر عن طريق تفحص العلاقات بينهما، والبحث عن نقاط الاتفاق والاختلاف، ورؤية ما هو موجود في أحدهما ومفقود في الآخر. وتوفر المقارنة فرصة للطلبة كي يفكروا بمرونة ودقة بين شيئين أو أكثر في آن واحد، إضافة إلى كونها تضيف عنصر التشويق والإثارة للموقف التعليمي عندما يخطط لها لتحقيق هدف تعليمي واضح في إطار الدرس، وكذلك فإن دافعية الطلبة في عملية المقارنة قد تكون أقوى مما هي عليه في أسئلة التذكر.

ويمكن صياغة أسئلة المقارنة بصورة مفتوحة يتشعب فيها التفكير باتجاهات عديدة، مثل: قارن بين النون الساكنة والتنوين، ويمكن كذلك صياغة الأسئلة بطريقة مغلقة يتركز فيها التفكير على جوانب محددة، مثل: قارن بين الإظهار الحلقي والإظهار الشفوي، من حيث المفهوم، الحروف. ويمكن أن تتدرج أسئلة المقارنة من حيث مستوى الصعوبة والاتساع حسب مستوى الطلبة العمري والمعرفي بدءاً من الروضة وانتهاءً بالجامعة.

إن عملية المقارنة ليست مهارة تفكيرية لتنظيم المعلومات فحسب، ولكنها مهارة تفكيرية تؤدي دوراً هاماً في توليد ومراكمة وتنظيم معارف الإنسان، إذ بغير المقارنة يصعب التثبت من معارف سابقة وبالتالي توليد معارف جديدة. ويستطيع المعلم توجيه أسئلة المقارنة لطلبة الصف فرادى وجماعات، ومن المفيد أن يتيح المعلم فرصة لإجراء مقارنة بين تقارير المقارنات التي أجرتها المجموعات أو الأفراد؛ لكي يتعلم الطلبة من بعضهم البعض، لاسيما في المقارنات المفتوحة، بحيث يمكن أن يلاحظ بعضهم فروقاً لم يلاحظها غيرهم<sup>(1)</sup>.

(1) جروان. تعليم التفكير، ص 144-147.

- عبد العزيز. تعليم التفكير، ص 167-169

عند النظر في القرآن الكريم والسنة النبوية نجد أمثلة كثيرة لمقارنات<sup>(1)</sup>، ومن ذلك مثلاً قوله سبحانه وتعالى: ﴿ أَفَمَنْ يَمْشِي مُكِبًّا عَلَىٰ وَجْهِهِ أَهْدَىٰ أَمَّنْ يَمْشِي سَوِيًّا عَلَىٰ صِرَاطٍ مُسْتَقِيمٍ ﴾ [سورة الملك: 22] وقوله تعالى: ﴿ فَأَيُّ الْفَرِيقَيْنِ أَحَقُّ بِالْأَمْنِ إِنْ كُنْتُمْ تَعْلَمُونَ ﴾ [الأنعام: 81] أما في السنة النبوية الشريفة فقد قال ﷺ - مقارناً بين المجلس الصالح والمجلس السوء -: «مثل المجلس الصالح والسوء كحامل المسك ونافخ الكير، فحامل المسك إما أن يُحذيك وإما أن تبتاع منه وإما أن تجد منه ريحاً طيبة، ونافخ الكير، إما أن يحرق ثيابك، وإما أن تجد منه ريحاً خبيثة»<sup>(2)</sup>.

### التدريبات

أولاً : تدريبات مقدمات التجويد

ثانياً : تدريبات أحكام النون الساكنة والتنوين وأحكام الميم الساكنة

ثالثاً : تدريبات المدود

رابعاً : تدريبات المخارج والصفات

خامساً : تدريبات الإدغام

سادساً : تدريبات الوقف والابتداء

(1) المالكي. مهارات التربية الإسلامية، ص127.

(2) البخاري. صحيح البخاري، ك: الذبائح والصيد، ب: المسك، ح رقم: 5534، ص1091.

## أولاً: تدريبات مقدمات التجويد

## مقارنة مغلقة

1- قارن بين اللحن الجلي واللحن الخفي، من حيث:

أ- المفهوم

ب- الحكم الشرعي

الحكم الشرعي	المفهوم	وجه المقارنة / الحكم
		اللحن الجلي
		اللحن الخفي

2- قارن بين الاستعاذة والبسملة، من حيث:

أ- المفهوم

ب- الحكم

ج- المواطن

د- الجهر والإسرار

هـ- الأوجه

الأوجه	الجهر والإسرار	المواطن	الحكم	المفهوم	وجه المقارنة
					الاستعاذة
					البسملة

## ثانياً: تدريبات أحكام النون الساكنة والتنوين وأحكام الميم الساكنة

## مقارنات مغلقة

1- قارن بين النون الساكنة والتنوين، من حيث:

أ- الموقع في الكلمة (وسط، آخر)

ب- الثبوت وصلماً ووقفاً

ج- الثبوت لفظاً وخطاً

د- الموقع في الاسم والحرف والفعل

وجه المقارنة	الموقع في الكلمة (وسط، آخر)	الثبوت وصلماً ووقفاً	الثبوت لفظاً وخطاً	الموقع في الاسم والحرف والفعل
النون الساكنة				
التنوين				

2- قارن بين الإظهار الحلقي والإخفاء، من حيث:

أ- التعريف اللغوي

ب- التعريف الاصطلاحي

ج- الحروف

د- العلامة في ضبط المصحف (النون، التنوين)

هـ- العلة

وجه المقارنة	التعريف اللغوي	التعريف الاصطلاحي	الحروف	العلامة في ضبط المصحف (النون، التنوين)	العلة
الإظهار الحلقي					
الإخفاء					

3- قارن بين الإدغام بغنة والإدغام بغير غنة، من حيث:

أ- التعريف

ب- الحروف

ج- العلة

العلة	الحروف	التعريف	وجه المقارنة الحكم
			الإدغام بغنة
			الإدغام بغير غنة

4- قارن بين الإدغام الكامل والإدغام الناقص من حيث:

أ- التعريف

ب- الحروف

ج- العلامة في ضبط المصحف

د- سبب التسمية

سبب التسمية	العلامة في ضبط المصحف	الحروف	التعريف	وجه المقارنة الحكم
				الإدغام الكامل
				الإدغام الناقص



5- قارن بين الإظهار والقلب، من حيث:

أ- التعريف (اللغوي والاصطلاحي)

ب- الحروف

ج- العلامة في ضبط المصحف

د- العلة

العللة	العلامة في ضبط المصحف	الحروف	التعريف الاصطلاحي	التعريف اللغوي	وجه المقارنة الحكم
					الإظهار الحلقي
					القلب

6- قارن بين الإخفاء الحقيقي والإخفاء الشفوي، من حيث:

أ- التعريف

ب- الحروف

ج- سبب التسمية

د- العلة

هـ- العلامة في ضبط المصحف

العلامة في ضبط المصحف	العللة	سبب التسمية	الحروف	التعريف	وجه المقارنة الحكم
					الإخفاء الحقيقي
					الإخفاء الشفوي

7- قارن بين الإدغام والإدغام الشفوي، من حيث:

أ- التعريف

ب- الحروف

ج- العلامة في ضبط المصحف

د- سبب التسمية

سبب التسمية	العلامة في ضبط المصحف	الحروف	التعريف	وجه المقارنة	الحكم
					الإدغام
					الإدغام الشفوي

8- قارن بين الإظهار الحلقي والإظهار الشفوي، من حيث:

أ- التعريف

ب- الحروف

ج- سبب التسمية

د- العلامة في ضبط المصحف

العلامة في ضبط المصحف	سبب التسمية	الحروف	التعريف	وجه المقارنة	الحكم
					الإظهار الحلقي
					الإظهار الشفوي

## المقارنات المفتوحة

قارن بين كل من:

- 1- النون الساكنة والتنوين
- 2- الإدغام الكامل والإدغام الناقص
- 3- إخفاء النون الساكنة والتنوين وإدغامها
- 4- الإظهار الحلقي والإظهار الشفوي
- 5- الإخفاء الحقيقي والإخفاء الشفوي
- 6- الإدغام بغنة والإدغام بغير غنة
- 7- الإدغام والإدغام الشفوي.

## ثالثاً: تدريبات المدود

## المقارنات المغلقة

1- قارن بين (مد البدل، العوض، الصلة الصغرى) من حيث:

- أ- التعريف
- ب- الحكم
- ج- مقدار المد

المقدار المد	الحكم	التعريف	وجه المقارنة
			مد البدل
			العوض
			الصلة الصغرى

2- قارن بين المد المتصل والمد المنفصل من حيث:

أ- التعريف

ب- مقدار المد

ج- سبب التسمية

د- حكم المد

هـ- سبب المد

سبب المد	حكم المد	سبب التسمية	مقدار المد	التعريف	وجه المقارنة المد
					المد المتصل
					المد المنفصل

3- قارن بين مد البدل، ومد العوض، من حيث:

أ- المفهوم

ب- مقدار المد

ج- سبب التسمية

د- حكم المد

حكم المد	سبب التسمية	مقدار المد	المفهوم	وجه المقارنة المد
				مد البدل
				مد العوض

4- قارن بين المد العارض للسكون ومد اللين، من حيث:

أ- المفهوم

ب- سبب التسمية

ج- حكم المد

د- مقدار المد

المدة	وجه المقارنة	المفهوم	سبب التسمية	حكم المد	مقدار المد
	المد العارض للسكون				
	مد اللين				

5- قارن بين المد اللازم الحرفي المثلث، والمد اللازم الحرفي المخفف، من حيث:

أ- المفهوم

ب- سبب التسمية

ج- مقدار المد

المدة	وجه المقارنة	المفهوم	سبب التسمية	مقدار المد
	المد اللازم الحرفي المثلث			
	المد اللازم الحرفي المخفف			

6- قارن بين مد البدل، ومد العوض ومد الصلة الصغرى، والمد الواجب المتصل،

والمدة الجائز المنفصل، ومد الصلة الكبرى، من حيث:

- أ- التعريف  
ب- الحكم  
ج- مقدار المد

مقدار المد	الحكم	التعريف	وجه المقارنة المد
			البدل
			العوض
			الصلة الصغرى
			المد الواجب المتصل
			المد الجائز المنفصل
			الصلة الكبرى

7- قارن بين المد اللازم الكلمي والمد اللازم الحرفي، من حيث:

- أ- المفهوم  
ب- حكم المد  
ج- مقدار المد  
د- الأقسام  
هـ- سبب التسمية

سبب التسمية	الأقسام	مقدار المد	حكم المد	المفهوم	وجه المقارنة المد
					المد اللازم الكلمي
					المد اللازم الحرفي

## المقارنات المفتوحة

- 1- قارن بين مد البدل ومد العوض.
- 2- قارن بين المد اللازم الكلمي المخفف والمد اللازم الحرفي المخفف.
- 3- قارن بين المد اللازم الكلمي المثقل والمد اللازم الكلمي المخفف.
- 4- قارن بين المد الواجب المتصل والمد الجائز المنفصل.
- 5- قارن بين مد الصلة الصغرى ومد البدل.
- 6- قارن بين مد اللين ومد التمكين.

## رابعاً: تدريبات المغارج والصفات

## مقارنات مغلقة

- 1- قارن بين الهمس والإطباق، من حيث:
  - أ- التعريف (لغة، اصطلاحاً)
  - ب- الحروف

وجه المقارنة	التعريف اللغوي	التعريف الاصطلاحي	الحروف
الصفة			
الهمس			
الإطباق			

- 2- قارن بين القلقلة والغنة، من حيث:
  - أ- التعريف
  - ب- الحروف
  - ج- المراتب

المراتب	الحروف	التعريف	وجه المقارنة الصفة
			القلقلة
			الغنة

3- قارن بين حرفي التاء والباء، من حيث:

أ- المخرج

ب- اللقب

ج- الصفات القوية

د- الصفات المتوسطة

هـ. الصفات الضعيفة

الصفات الضعيفة	الصفات المتوسطة	الصفات القوية	اللقب	المخرج	وجه المقارنة الحرف
					التاء
					الباء

### مقارنات مفتوحة

1- قارن بين حرفي ب، ر

2- قارن بين الواو المدية والواو غير المدية

3- قارن بين هـ، س

4- قارن بين ث، م

5- قارن بين ن، ف



- 6- قارن بين ج، ع  
 7- قارن بين ض، ط  
 8- قارن بين ل، ت  
 9- قارن بين حرفي (غ، خ) وحروف (ج، ي، ش)  
 10- قارن بين حرفي (ق، ك)، وحروف (س، ص، ز)  
 11- قارن بين الإصمات والرخاوة  
 12- قارن بين الخفاء والهمس  
 13- قارن بين التفشي والاستفال

### خامساً: تدريبات الإدغام

#### مقارنة مغلقة

قارن بين الإدغام الكبير والإدغام الصغير، من حيث:

- أ- المفهوم  
 ب- سبب التسمية  
 ج- العلامة في ضبط المصحف

العلامة في ضبط المصحف	سبب التسمية	المفهوم	وجه المقارنة الإدغام
			الإدغام الكبير
			الإدغام الصغير

## مقارنات مفتوحة:

- 1- قارن بين إدغام المتجانسين وإدغام المتقارنين.
- 2- قارن بين إدغام المتماثلين وإدغام المتباعدين.

## سادساً: تدريبات الوقف والابتداء

## مقارنات مغلقة:

- 1- قارن بين: الوقف التام، الوقف الكافي، الوقف الحسن، الوقف القبيح، من حيث:
  - أ- المفهوم
  - ب- الحكم.

الحكم	التعريف	وجه المقارنة
		الوقف التام
		الوقف الكافي
		الوقف الحسن
		الوقف القبيح

- 2- قارن بين الروم والإشمام، من حيث:
  - أ- المفهوم
  - ب- الكيفية
  - ج- مواضعه
  - د- تأثير المد العارض به

تأثير المد العارض به	المواضع	الكيفية	المفهوم	وجه المقارنة الحكم
				الروم
				الإشمام

## مقارنات مفتوحة:

- 1- قارن بين السكت والوقف.
- 2- قارن بين الوقف الاختباري والوقف الاختياري.

### 3- مهارة الترتيب:

الترتيب مهارة تفكير أساسية من مهارات جمع المعلومات وتنظيمها، ونعني به: وضع المفاهيم أو الأشياء أو الأحداث التي ترتبط فيما بينها بصورة أو بأخرى في نسق متتابع وفقاً لمعيار معين.

ومن المعايير التي يستخدمها الإنسان في ترتيب الأشياء:

1- الحجم أو الضخامة أو المساحة

2- التسلسل الزمني أو أقدمية الحدوث

3- العمر أو الطول أو الوزن

4- القوة أو الضعف

وتجدر الإشارة إلى كون مهارة الترتيب تتطلب دمجاً وتكاملاً بين المعلومات والمعارف السابقة التي قد تكون متناثرة في ثنايا الذاكرة، وتضفي على هذه المعلومات والمعارف معانٍ جديدة تتنظم في أطر وأبنية كلية<sup>(1)</sup>.

### التدريبات

أولاً : تدريبات مقدمات التلاوة والتجويد

ثانياً : تدريبات أحكام النون الساكنة والتنوين

ثالثاً : تدريبات المدود

رابعاً : تدريبات المخارج

خامساً : تدريبات الصفات

سادساً : تدريبات التفخيم والترقيق.

(1) جروان. تعليم التفكير، ص 154-155.

- عبد العزيز. تعليم التفكير، ص 174-175.

**أولاً: تدريبات مقدمات التلاوة والتجويد**

رتب مراتب القراءة الآتية حسب درجة الإتقان (من الأعلى إلى الأدنى):  
الحدر، التحقيق، التدوير.

**ثانياً: تدريبات أحكام النون الساكنة والتنوين**

رتب الكلمات الآتية حسب قوة الإخفاء (من الأقوى إلى الأضعف):  
(مِنْ طِينٍ)، (يَنْقَلِبُ)، (أَنْكَالًا)، (مِنْ جِبَالٍ)، (نَنْسَخُ)، (أَنْدَادًا)، (مَنْزِلِينَ)،  
(سَفَرٍ) (فَعْدَةً)، (مَنْشُورًا)، (كُنْتُمْ).

**ثالثاً: تدريبات المدود**

رتب المدود الواقعة في الكلمات الآتية حسب قوتها من الأقوى إلى الأضعف:  
(تَجْرِي) (يَشَاءُ) (ءَادَمَ) (قُوًّا أَنْفُسَكُمُ) (الْحَاقَّةُ) (خَوْفٍ) (الْمُفْلِحُونَ) حال الوقف  
عليها.

**رابعاً: تدريبات المخارج**

رتب الحروف الآتية حسب المخرج (من الأقصى إلى الأدنى)  
ع، ك، ج، ن، ق، هـ، ب

**خامساً: تدريبات الصفات**

1- رتب الكلمات التالية حسب قوة القلقة (كبرى، وسطى، صغرى):  
(الْحَقُّ)، (وَيَلْعَبُ)، (مَجْتَبِيكَ)، (يَعْقُوبُ)، (إِسْحَاقُ)، (إِبْرَاهِيمَ)، (يَلْتَقِطُهُ)،  
(وَأَجْمَعُوا)، (الْجُبُ)، (فَصَبْرٌ)، (عَتِيدٌ)، (الْحَجُّ)، (الْمَجِيدُ)، (الْفَلَقُ)، (الْعَتِيقُ).

قلقة صغرى	قلقة وسطى	قلقة كبرى

2- رتب حروف الصفيير (ص، ز، س) حسب قوتها من الأقوى إلى الأضعف.

3- رتب الصفات الآتية حسب قوتها (من القوية إلى الضعيفة)

اللين، الإذلاق، الجهر، الاستفال، الإصمات، الانفتاح، الشدة، التوسط، الإطباق، الهمس، القلقله، الخفاء، الغنة، الاستطالة.

الصفات القوية	الصفات المتوسطة	الصفات الضعيفة

4- رتب حروف الهمس الآتية حسب قوة الهمس من الأقوى إلى الأضعف:

(ت، ك، ص، خ)

5- رتب الغنة الواقعة في الكلمات التالية والحروف الآتية حسب قوتها (من الأقوى إلى

الأضعف): (مَاءَ)، (نَعْمَلْ)، (إِنَّ)، (النَّاسِ)، (مِنْ وَاقٍ)، (مَاءٌ تَجَّاجًا).

### سادسا: تدريبات التفخيم والترقيق

رتب التفخيم الواقع في الكلمات الآتية حسب القوة من الأقوى إلى الأضعف:

(صُنِعَ)، (طَبِّئِمْ)، (طَالَ)، (طَبَّقَ).

#### 4- مهارة الربط:

تعني الربط بين أمرين بينهما علاقة كربط الحكم الشرعي بالمسألة المتعلقة بها، أو ربط الحكم الشرعي بالدليل الشرعي الذي يدل عليه، أو الربط بين التعريفات والأمور المعرفة وبين الأسباب والنتائج، والأحداث وقادتها وزمن وقوعها<sup>(1)</sup>.

#### التدريبات

أولاً : تدريبات أحكام النون الساكنة والتنوين وأحكام الميم الساكنة

ثانياً : تدريبات المدود

ثالثاً : تدريبات المخارج

رابعاً : تدريبات الصفات

خامساً : تدريبات التفخيم والترقيق

سادساً : تدريبات الإدغام

سابعاً : تدريبات الوقف

#### أولاً: تدريبات أحكام النون الساكنة والتنوين وأحكام الميم الساكنة

1- صل بين النصوص القرآنية في القائمة (أ) وحكمها التجويدي في القائمة (ب)

(1) ريان. استراتيجيات التدريس لتنمية التفكير، ص56.

(أ) النصوص القرآنية	(ب) الحكم التجويدي
"مَلِكًا نُّقِيتَ"	إظهار
"أَنْكَالًا"	إدغام
"لَعَلَّكُمْ تَشْكُرُونَ"	إدغام بغنة
"هُدًى لِّلْمُتَّقِينَ"	إدغام بغير غنة
"قَوْلًا غَيْرَ"	إقلاب
"فَأَحْكُم بَيْنَهُمْ"	إخفاء
"لَهُمْ مَا"	إدغام شفوي
	إخفاء شفوي
	إظهار شفوي

2- صل بين الحروف في القائمة (أ) والأحكام التي تنتمي إليها في القائمة (ب)

(أ) الحروف	(ب) الحكم
ل	إدغام بغنة
غ	إدغام بغير غنة
ش	إقلاب
ي	إظهار
ب	إخفاء
ف	إدغام شفوي
	إخفاء شفوي
ر	إظهار شفوي



## ثانياً: تدريبات المدود

- 1- أمامك مجموعة من المدود في القائمة (أ)، ومقدار كل مد في المجموعة (ب).  
صل بين القائمتين بحيث يتصل المد بمقدار مده:

(أ) المدود	(ب) مقدار كل مد
البدل	6 حركات
العارض للسكون	حركتان
الطبيعي	2، أو 4، أو 6 حركات
المتصل	4، أو 5 حركات
المنفصل	
اللازم	

2. صل بين الكلمات أو العبارات في قائمة (أ)، بما يناسبها من قائمة (ب)

(أ) الكلمات أو العبارات	(ب) الحكم
- «حَيْتُمْ»	- من الألفات السبعة
- البدل، والمتصل، والمنفصل	- مد بدل
- المد اللازم الكلمي المخفف	- مد الصلة الكبرى
- «الظُّنُونًا»	- مد سبب الهمز
- مد الصلة الصغرى، ومد العوض	- يسمى أيضاً مد الفرق
- ومد التمكين	- مد لين عارض للسكون
- يلحق بالمد المنفصل	- تلحق بالمد الطبيعي
- «قريش»	- المد اللازم
- اتفق القراء على مده ومقداره	- المد الحرفي

3- صل بين النصوص القرآنية في قائمة (أ) وما يناسبها من أحكام التجويد في قائمة (ب)

(أ) النصوص	(ب) الأحكام
كَانَ بِعِبَادِهِ خَبِيرًا	- مد لين
الصَّاحَّةُ	- مد منفصل
ءَادَمَ	- مد طبيعي
هَتَأْتُمْ	- مد صلة صغرى
تَجِدُوا	- مد لازم كلمي مثلث
	- مد بدل
	- مد متصل

4- صل بين العبارات من القائمة (أ) بما يناسبها من القائمة (ب)

القائمة (أ)	القائمة (ب)
1- المد اللازم الحرفي المخفف يكون في	- ست حركات وجوباً
2- يمد المد اللازم بمقدار	- يجمعها عبارة (نقص عسلكم)
3- حروف فواتح السور التي تمد مداً حرفياً	- حروف فواتح السور
لازماً	- حرف العين

## ثالثاً: تدريبات المخارج

صل بين القائمة (أ) وما يناسبها من القائمة (ب)

(أ) الحرف	(ب) المخرج
الفئة	- أقصى الحلق
ء	- أدنى الحلق
ف	- باطن الشفة السفلى مع أطراف الثنايا العليا
د	- طرف اللسان مع أصول الثنايا العليا
ج	- طرق اللسان مع أطراف الثنايا العليا
غ	- وسط اللسان مع الحنك العلوي
ن	- الخيشوم
ظ	- طرف اللسان مع ما يجاذيه من لثة الأسنان العليا
ط	
ث	

## رابعاً: تدريبات الصفات

1- صل بين مفردات قائمة (أ) وما يناسبها من قائمة (ب):

(أ) الحرف	(ب) الصفة
أجد قط بكت	- توسط
فحثة شخص سكت	- الاستعلاء
لن عمر	- الهمس
فر من لب	- الشدة
خص ضغط قط	- الاصمات
	- الإذلاق

2- صل بين الحرف في قائمة (أ) ولقبه في قائمة (ب)

(أ) الحرف	(ب) اللقب
ظ	- حرف نطعي
ع	- حرف جوفي
ق	- حرف لهوي
س	- حرف ذلقي
ذ	- حرف حلقي
ب	- حرف أسلي
ت	- حرف لثوي
	- حرف شفوي

#### خامساً: تدريبات التفخيم والترقيق

صل بين الحروف أو الكلمات في القائمة (أ) وما يناسبها من القائمة (ب)

(أ)	(ب)
- اللام في لفظ الجلالة	- أعلى مراتب التفخيم
- الجيم	- راء مفخمة
- «يُرسل»	- حرف يجوز فيه الوجهان التفخيم والترقيق
- «خَائِنَةٌ»	- حرف مرقق دائماً تتبع ما قبلها تفخيماً وترقيقاً
- الغنة	- حرف مفخم دائماً

## سادساً: تدريبات الإدغام

صل بين التعريف في قائمة (أ) والمعرف في القائمة (ب)

(ب)	(أ)
متجانسان -	حرفان اتحدا مخرجاً وصفة -
متقاربان -	حرفان اتحدا مخرجاً واختلفا صفة -
متماثلان -	سقوط الحرف المدغم ذاتاً وصفة -
متباعدان -	حرفان تقاربا في المخرج دون الصفة -
إدغام كامل -	

## سابعاً: تدريبات الوقف

صل بين القائمة (أ) وما يناسبها من القائمة (ب)

(ب)	(أ)
وقف اختباري -	الوقف على كلمة لانقطاع النفس -
وقف اختياري -	الوقف على كلمة بناء على طلب الشيخ -
وقف انتظاري -	الوقف على كلمة لاستيعاب القراءات فيها أو فيما قبلها -
وقف اضطراري -	

**5- مهارة التطبيق:**

مهارة التطبيق تعني استخدام المفاهيم والقوانين والحقائق والنظريات التي سبق أن تعلمها الطالب لحل مشكلة تعرض له في موقف جديد، ويعد التطبيق هدفاً تربوياً هاماً؛ لأنه يرقى بالتعلم إلى مستوى توظيف المعلومة في التعامل مع مواقف أو مشكلات جديدة<sup>(1)</sup>.

**التدريبات**

- أولاً : تدريبات أحكام النون الساكنة والتنوين  
 ثانياً : تدريبات أحكام الميم الساكنة  
 ثالثاً : تدريبات المدود  
 رابعاً : تدريبات مخارج الحروف وألقابها  
 خامساً : تدريبات صفات الحروف  
 سادساً : تدريبات التفخيم والترقيق  
 سابعاً : تدريبات الإدغام  
 ثامناً : تدريبات الوقف والابتداء

**أولاً: تدريبات أحكام النون الساكنة والتنوين****أ- النون الساكنة والتنوين**

1- ضع دائرة حول النون الساكنة فيما يأتي:

أ- « وَمَا نَقَمُوا »

ب- « مِنْهُمْ »

(1) جروان. تعليم التفكير، ص164.

- حسين. الشامل في مهارات التفكير، ص172.

ج- «فَمَا لَهُمْ لَا يُؤْمِنُونَ»

د- «وَيَلُّ لِّلْمُطَفِّفِينَ»

2- ضع دائرة حول الكلمات التي فيها تنوين:

أ- «إِنَّ كَلًّا» ب- «مَاءٍ دَافِقٍ» ج- «مَنْ يُحْسِي» د- «عَنْهُمْ»

3- التنوين يكون في:

أ- الأسماء فقط ب- الأسماء والأفعال ج- الأسماء والأفعال والحروف

4- النون الساكنة:

أ- تكتب فقط ب- تلفظ فقط ج- تكتب وتلفظ

5- ضع خطأ تحت مواضع التنوين في الآيات الكريمة الآتية:

أ- قال الله تعالى: (قُلْ هُوَ اللَّهُ أَحَدٌ ۝ اللَّهُ الصَّمَدُ) [الإخلاص: 1-2]

ب- قال الله تعالى: (وَمِنْ شَرِّ حَاسِدٍ إِذَا حَسَدَ) [الفلق: 5]

ج- قال الله تعالى: (فِي جِيدِهَا حَبْلٌ مِّن مَّسَدٍ) [المسد: 5]

د- قال الله تعالى: (وَوَجَدَكَ ضَالًّا فَهَدَىٰ) [الضحى: 7]

هـ- قال الله تعالى: (فَجَعَلُهُ غُثَاءً أَهْوَىٰ) [الأعلى: 5]

و- قال الله تعالى: (وَمَا هُوَ بِقَوْلِ شَيْطَانٍ رَّجِيمٍ) [التكوير: 25]

6- ضع خطأ تحت مواضع النون الساكنة في الآيات الكريمة الآتية:

أ- قال الله تعالى: (وَأَمَّا مَنْ خَفَّتْ مَوَازِينُهُ ۝ فَأُمُّهُ هَاوِيَةٌ) [القارعة: 8-9]

ب- قال الله تعالى: (الَّذِي أَطْعَمَهُم مِّن جُوعٍ وَآمَنَهُم مِّنْ خَوْفٍ) [قريش: 4]

ج- قال الله تعالى: (صِرَاطَ الَّذِينَ أَنْعَمْتَ عَلَيْهِمْ) [الفاحة: 7]

د- قال الله تعالى: (فَأَمَّا مَنْ ثَقُلَتْ مَوَازِينُهُ) [القارعة: 6]

هـ- قال الله تعالى: (وَمَا لِأَحَدٍ عِنْدَهُ مِن نِّعْمَةٍ تُجْزَىٰ) [الليل: 19]

## ب- الإظهار

- 1- ضع خطأً تحت مواطن الإظهار في الآيات الآتية:
  - أ- قوله تعالى: (كُلُّ مَنْ عَلَيْهَا فَانٍ)
  - ب- قوله تعالى: (وَلَمِنْ خَافَ مَقَامَ رَبِّهِ جَنَّاتٍ)
  - ج- قوله تعالى: (إِنَّا كُلَّ شَيْءٍ خَلَقْنَاهُ بِقَدَرٍ)
- 2- حكم التجويد فيما تحته خط في قوله تعالى: (وَلَمِنْ خَافَ مَقَامَ رَبِّهِ) هو:
  - أ- إدغام بغنة ب- إدغام بغير غنة ج- إظهار د- إقلاب
- 3- كل الحروف الآتية من حروف الإظهار عدا واحداً:
  - أ- (هـ) ب- (ق) ج- (خ) د- (غ)

## ج- الإدغام

- 1- ضع خطأً تحت مواطن الإدغام فيما يأتي:
  - أ- (فَوَيْلٌ لِلْمُصَلِّينَ)
  - ب- (عَنْ صَلَاتِهِمْ)
  - ج- (غَفُورٌ رَحِيمٌ)
  - د- (أَطْعَمَهُمْ مِنْ جُوعٍ)
- 2- ضع خطأً تحت مواطن الإدغام بغنة فيما يأتي:
  - أ- (مِنْ رَبِّكَ)
  - ب- (مِنْ لَدُنَّا)
  - ج- (خَيْرًا يَرَهُ)
  - د- (كَعَصْفٍ مَأْكُولٍ)
- 3- ضع خطأً تحت مواطن الإدغام بغير غنة فيما يأتي:
  - أ- (رَبِّ رَحِيمٍ)
  - ب- (هُدًى لِلْمُتَّقِينَ)
  - ج- (مِنْ وَلِيٍّ)
  - د- (خَافِضَةٌ رَافِعَةٌ)
- 4- الإدغام يكون:
  - أ- كلمة ب- كلمتين ج- كلمة أو كلمتين



- 5- حروف الإدغام بغير غنة هي:  
 أ- (ر، ل) ب- (ل، و) ج- (ر، ن) د- (ي، و)
- 6- مقدار الغنة التي تخرج من الخيشوم هو:  
 أ- حركة واحدة ب- حركتان  
 ج- ثلاث حركات د- أربع حركات
- 7- الغنة صفة ملازمة للنطق ب:  
 أ- النون ب- الميم  
 ج- الميم والنون د- الميم والنون والتنوين
- 8- استخرج الغنة من خلال الآيات الآتية:  
 أ- قال الله تعالى: (إِنَّا أَنْزَلْنَاهُ فِي لَيْلَةِ الْقَدْرِ)  
 ب- قال الله تعالى: (عَمَّ يَتَسَاءَلُونَ \* عَنِ النَّبِيِّ الْعَظِيمِ)
- 9- تغن الميم والنون المشددتان بمقدار:  
 أ- حركة واحدة ب- حركتين  
 ج- ست حركات د- أربع حركات
- 10- توجد الميم والنون المشددتين في:  
 أ- الاسم ب- الفعل ج- الحرف د- جميع ما ذكر
- 11- يسمى كل من الميم والنون المشددتين حرف:  
 أ- مد ب- لين ج- عطف د- غنة مشدد

## د. القلب

1. ضع دائرة حول ما فيه حكم القلب فيما يلي:

أ- (أَنْ بُورِكَ) ب- (وَمَا نَحْنُ) ج- (سَمِيعٌ بَصِيرٌ)

2. حرف القلب هو:

أ- (ت) ب- (ث) ج- (ب) د- (ق)

3- بين مواضع إقلاب النون الساكنة أو التنوين في قوله تعالى: (قَالُوا سُبْحَانَكَ مَا كَانَ يَنْبَغِي لَنَا أَنْ نَتَّخِذَ مِنْ دُونِكَ مِنْ أَوْلِيَاءَ وَلَكِنْ مَتَّعْتَهُمْ وَعَآبَاءَهُمْ حَتَّى نَسُوا الذِّكْرَ وَكَانُوا قَوْمًا بُورًا) [الفرقان: 18].

## هـ. الإخفاء

1- ضع خطأً حول حكم الإخفاء فيما يلي:

أ- (كُنْتُمْ) ب- (مِنْ قَبْلِ)

ج- (مَنْ يَعْمَلْ) د- (سَلَّمَ قَوْلًا)

2- الإخفاء يكون في:

أ- كلمة ب- كلمتين ج- كلمة أو كلمتين

3- استخراج حكم الإخفاء من الآيات الكريمة الآتية:

أ- قال الله تعالى (كَلَّا إِنَّهَا تَذْكِرَةٌ ﴿١٢﴾ فَمَنْ شَاءَ ذَكَرْهُ) [عبس: 12]

ب- قال الله تعالى: (ذِي قُوَّةٍ عِنْدَ ذِي الْعَرْشِ مَكِينٍ) [التكوير: 20]

ج- قال الله تعالى: (لِمَنْ شَاءَ مِنْكُمْ أَنْ يَسْتَقِيمَ) [التكوير: 28]

## مراجعة لأحكام النون الساكنة والتنوين:

- بين الحكم التجويدي فيما تحته خط في قوله تعالى:

(وَلَقَدْ أَنْزَلْنَا إِلَيْكُمْ آيَاتٍ مُّبَيِّنَاتٍ وَمَثَلًا مِّنَ الَّذِينَ خَلَوْا مِن قَبْلِكُمْ وَمَوْعِظَةً لِّلْمُتَّقِينَ) [النور: 34]

- ما هو حكم النون الساكنة والتنوين إذا وقع بعد أحدهما حرف من الحروف الآتية:

ك، ي، ب، هـ، ر، ق

- هات مثالاً واحداً على كل حرف من حروف أحكام النون الساكنة والتنوين

مستعيناً بالمصحف الشريف:

الحكم	الحروف	مثال النون الساكنة	مثال مع التنوين
الإدغام بغنة	ي		
	ن		
	م		
	و		
إدغام بغير غنة	ر		
	ل		
الإظهار	ء		
	هـ		
	ع		
	ح		
	غ		
	خ		

الحكم	الحروف	مثال النون الساكنة	مثال مع التنوين
الإخفاء	ب		
	ص		
	ذ		
	ث		
	ك		
	ج		
	ش		
	ق		
	س		
	د		
	ط		
	ز		
	ف		
	ت		
ض			
ظ			

## ثانياً: تدريبات أحكام الميم الساكنة

## أ. الميم الساكنة

- 1- الميم الساكنة هي:
  - أ- الميم الخالية من الحركة وقفاً لا وصلأً
  - ب- الميم الخالية من الحركة وصلأً لا وقفاً
  - ج- الميم الخالية من الحركة وقفاً ووصلأً
- 2- أحكام الميم الساكنة هي:
  - أ- الإظهار الحلقي، الإدغام الشفوي، الإخفاء الشفوي
  - ب- الإظهار الشفوي، الإخفاء الحلقي، الإدغام الشفوي
  - ج- الإظهار الشفوي، الإخفاء الشفوي، الإدغام الشفوي
  - د- الإظهار الشفوي، القلب، الإدغام الشفوي
- 3- ضع خطأً تحت الميم الساكنة والمتحركة في الآيات الكريمة الآتية:
  - أ- قال الله تعالى: (إِنَّكُمْ لَفِي قَوْلٍ مُّخْتَلِفٍ) [الذاريات: 8]
  - ب- قال الله تعالى: (وَمَا هُمْ عَنْهَا بِغَائِبِينَ) [الانفطار: 16]
  - ج- قال الله تعالى: (فَدَمَدَمَ عَلَيْهِمْ رَبُّهُمْ بِذُنُوبِهِمْ فَسَوَّاهَا) [الشمس: 14]
  - د- قال الله تعالى: (إِنَّهَا عَلَيْهِمْ مُّوَصَّدَةٌ) [الهمزة: 8]

## ب. الإخفاء الشفوي

- 1- حروف الإخفاء الشفوي هي:
  - أ- (ب، م)
  - ب- (ب)
  - ج- (ب، ن)
  - د- (ق)
- 2- الإخفاء الشفوي حكم من أحكام:
  - أ- النون الساكنة
  - ب- الميم الساكنة
  - ج- الميم المتحركة
  - د- التنوين

3- الآية التي ليس فيها إخفاء شفوي هي:

أ- (أَيَا مُرْكُم بِالْكَفْرِ بَعْدَ إِذْ أَنْتُمْ مُسْلِمُونَ)

ب- (فَإِنْ تَوَلَّوْا فَإِنَّ اللَّهَ عَلِيمٌ بِالْمُفْسِدِينَ)

ج- (أَلَمْ يَعْلَم بِأَنَّ اللَّهَ يَرَى)

4. استخرج الإخفاء الشفوي من الآيات الآتية:

أ- قال الله تعالى: (أَلَمْ يَعْلَم بِأَنَّ اللَّهَ يَرَى) [العلق: 14]

ب- قال الله تعالى: (تَرْمِيهِمْ بِحِجَارَةٍ مِّن سِجِّيلٍ) [الفيل: 4]

ج- قال الله تعالى: (وَمَا أَنْتَ عَلَيْهِمْ بِجَبَّارٍ) [ق: 45]

### ج. الإدغام الشفوي:

1- حروف الإدغام الشفوي هي:

أ- (م، ب) ب- (م فقط) ج- (ي، م، ن، و) د- (ر، ل)

2- الإدغام الشفوي من أحكام:

أ- النون الساكنة ب- الميم الساكنة ج- التنوين د- النون المتحركة

3- إحدى الآيات الآتية لا يوجد فيها إدغام شفوي:

أ- (وَمَا لَهُمْ مِّنَ اللَّهِ مِن وَّاقٍ)

ب- (الَّذِي أَطْعَمَهُمْ مِّنْ جُوعٍ)

ج- (كُلُّ نَفْسٍ بِمَا كَسَبَتْ)

4- استخرج الإدغام الشفوي من الآيات الآتية:

أ- قال الله تعالى: (وَلَا تُخْطِبْنِي فِي الَّذِينَ ظَلَمُوا إِنَّهُمْ مُّغْرَقُونَ) [هود: 37]

ب- قال الله تعالى: (وَمَا يُؤْمِنُ أَكْثَرُهُمْ بِاللَّهِ إِلَّا وَهُمْ مُّشْرِكُونَ) [يوسف: 106]

[106]

ج- قال الله تعالى: (وَلَعَذَابُ الْآخِرَةِ أَشَقُّ وَمَا لَهُمْ مِنَ اللَّهِ مِنْ وَاقٍ) [الرعد:

[34]

## د- الإظهار الشفوي

- 1- أشد حالات الإظهار الشفوي تكون عند حرفي:
  - أ- (و، ك)      ب- (ي، ش)      ج- (و، ف)      د- (و، ن)
- 2- عدد حروف الإظهار الشفوي:
  - أ- حرفان      ب- حرف واحد      ج- 26 حرفاً      د- 28 حرفاً
- 3- إحدى الآيات الآتية لا يوجد فيها إظهار شفوي:
  - أ- (أُولَئِكَ الَّذِينَ حَقَّ عَلَيْهِمُ الْقَوْلُ)
  - ب- (أَفَرَأَيْتُمْ مَا تَحْرُثُونَ)
  - ج- (وَلَقَدْ صَدَقَ عَلَيْهِمْ إِبْلِيسُ ظَنَّهُ)
- 4- إحدى الآيات الآتية لا يوجد فيها إظهار شفوي:
  - أ- (هَذَا نُزُهُم يَوْمَ الدِّينِ) [الواقعة: 56]
  - ب- (أَفَرَأَيْتُمْ مَا تَحْرُثُونَ) [الواقعة: 63]
  - ج- (ءَأَنْتُمْ أَنْزَلْتُمُوهُ مِنَ الْمُزْنِ أَمْ نَحْنُ الْمُنزِلُونَ) [الواقعة: 69]
- 5- أي الآيات الآتية يكون الإظهار الشفوي فيها في أشد حالاته:
  - أ- (وَكُنْتُمْ أَزْوَاجًا ثَلَاثَةً) [الواقعة: 7]
  - ب- (يَطُوفُ عَلَيْهِمْ وِلْدَانٌ مُخَلَّدُونَ) [الواقعة: 17]
  - ج- (إِنَّهُمْ كَانُوا قَبْلَ ذَلِكَ مُتْرَفِينَ) [الواقعة: 45]
- 6- بين مواضع إظهار الميم الساكنة في قوله تعالى:
 

(وَالَّذِينَ إِذَا أَنْفَقُوا لَمْ يُسْرِفُوا وَلَمْ يَقْتُرُوا وَكَانَ بَيْنَ ذَلِكَ) [الفرقان: 67]

## هـ -مراجعة عامة لأحكام الميم الساكنة:

- 1- الحكم التجويدي فيما تحته خط في قوله (مَا هُمْ بِبَالِغِيهِ) هو:
  - أ- إخفاء شفوي ب- إدغام شفوي ج- إظهار شفوي د- إقلاب
- 2- الحكم التجويدي فيما تحته خط في قوله تعالى: (فَمَا أَغْنَىٰ عَنْهُمْ مَا كَانُوا يَكْسِبُونَ) هو:
  - أ- إظهار شفوي ب- إدغام شفوي ج- إخفاء شفوي د- إخفاء حقيقي
- 3- الحكم التجويدي فيما تحته خط في قوله تعالى: (وَفِي آذَانِهِمْ وَقْرًا)
  - أ- إظهار شفوي ب- إدغام شفوي ج- إخفاء شفوي د- إظهار حلقي
- 4- الحكم التجويدي فيما تحته خط في قوله تعالى: (فَلَمْ يَسْتَحْيِبُوا هُمْ) هو:
  - أ- إخفاء شفوي ب- إدغام شفوي ج- إظهار شفوي د- إقلاب
- 5- الحكم التجويدي فيما تحته خط في قوله تعالى: (إِنَّ فِي ذَٰلِكُمْ لَآيَاتٍ)
  - أ- إظهار شفوي ب- إدغام شفوي ج- إخفاء شفوي د- إدغام
- 6- حكم التجويد فيما تحته خط في قوله تعالى: (أَلَّنْ نَجْعَلَ لَكُمْ مَوْعِدًا) هو:
  - أ- إخفاء شفوي ب- إظهار شفوي ج- إدغام شفوي د- إدغام بغنة
- 7- ضع خطأً تحت مواطن الإدغام الشفوي في الآيات الكريمة الآتية:
  - أ- قال الله تعالى (وَلَيْن سَأَلْتَهُمْ مِّنْ خَلْقِهِمْ) [الزخرف: 87]
  - ب- قال الله تعالى (وَمِنْكُمْ مَّنْ يُتَوَفَّىٰ مِنْ قَبْلُ) [غافر: 67]
  - ج- قال الله تعالى (وَحَاقَ بِهِمْ مَا كَانُوا بِهِ يَسْتَهْزِءُونَ) [الزمر: 48]
- 8- ضع خطأً تحت مواطن الإظهار الشفوي في الآيات الكريمة الآتية:
  - أ- قال الله تعالى: (وَقَدْ جَاءَهُمْ رَسُولٌ) [الدخان: 13]
  - ب- قال الله تعالى: (لَحْنٌ أَوْلِيَاؤُكُمْ فِي الْحَيَاةِ الدُّنْيَا) [فصلت: 31]
  - ج. قال الله تعالى: (كَذَبَتْ قَبْلَهُمْ قَوْمُ نُوحٍ) [غافر: 5]



- 9- ضع خطأً تحت مواطن الإخفاء الشفوي في الآيات الكريمة الآتية:
- أ- (بَلْ تَأْتِيهِمْ بَغْتَةً) [الأنبياء: 40]
- ب- (لَوْ يُؤَاخِذُهُمْ بِمَا كَسَبُوا) [الكهف: 58]
- ج- (وَأَمْوَالُهُمْ بِأَنْبَاءٍ لَّهُمُ الْجَنَّةُ) [التوبة: 111]

### ثالثاً: تدريبات المدود

- 1- واحد من الآتية يكون عند الوقف عليه مد عوض:
- أ- ذرّة      ب- شيء      ج- دنياً      د- قوم
- 2- يمد حرف الألف إذا كان ساكناً وسبقه:
- أ- فتحة      ب- كسرة      ج- ضمة      د- سكون
- 3- الكلمة التي فيها مد منفصل فيما يأتي هي:
- أ- (بَنِي إِسْرَائِيلَ)      ب- (إِذَا جَاءَ)
- ج- (الَّذِي آمَنَ)      د- (السَّمَاءِ)
- 4- ضع دائرة حول حكم المد اللازم الكلمي المثقل فيما يلي:
- أ- (الْحَيَّانَ)      ب- (ءَالَيْنَ)      ج- (كَذَّبَ)      د- (السَّمَاءِ)
- 5- ضع دائرة حول حكم المد اللازم الحرفي المثقل:
- أ- (حم)      ب- (الر)      ج- (المر)      د- (ن والقلم)
- 6- يمد مد البدل بمقدار:
- أ- 2-6 حركات      ب- حركتين      ج- 2، 4، 6 حركات      د- أربع حركات
- 7- كلمة (السَّمَاءِ) تحتوي على مد:
- أ- طبعي      ب- متصل      ج- منفصل      د- بدل

- 8- يمد المد اللازم الكلمي المثقل بمقدار:  
 أ- حركتين      ب- أربع حركات ج- خمس حركات      د- ست حركات
- 9- واحدة من الكلمات الآتية فيها مد لازم كلمي مثقل:  
 أ-ء الثن      ب- الحاقة      ج- السماء      د- سيئت
- 10- يمد المد اللازم الكلمي المثقل بمقدار:  
 أ- حركتين      ب- ثلاث حركات  
 ج- خمس حركات      د- ست حركات
- 11- استخرج أمثلة المد الطبيعي من هذه الآية: (يَوْمَ يَقُولُ الْمُنْفِقُونَ وَالْمُنْفِقَاتُ
- 12- استخرج مد البدل من هذه الآية: (الَّذِي أَطْعَمَهُم مِّن جُوعٍ وَآمَنَهُم مِّنْ
- حَوْفٍ)
- 13- استخرج مد العوض من هذه الآية: (وَيَقُولُ الَّذِينَ كَفَرُوا لَسْتَ مُرْسَلًا قُلْ
- كَفَىٰ بِاللَّهِ شَهِيدًا بَيْنِي وَبَيْنَكُمْ)
- 14- استخرج مد الصلة الصغرى من هذه الآية: (تَرْهَبُونَ بِهِ عَدُوَّ اللَّهِ وَعَدُوَّكُمْ)
- 15- استخرج المد المتصل من هذه الآية: (قَالُوا بَلْ نَتَّبِعُ مَا وَجَدْنَا عَلَيْهِ ءَابَاءَنَا)
- 16- استخرج المد المنفصل من هذه الآية: (كُلُّ نَفْسٍ رَّجِعٌ إِلَىٰ أَجَلٍ مُّسَمًّى)
- 17- ضع خطأً تحت مد اللين في الآيات الآتية:  
 أ- (فَلْيَعْبُدُوا رَبَّ هَذَا الْبَيْتِ)  
 ب- (وَأَمَّنَّهُم مِّنْ حَوْفٍ)  
 ج- (رَبِّ الْعَالَمِينَ)
- 18- استخرج مد بدل من هذه الآية: (فَلْيَعْبُدُوا رَبَّ هَذَا الْبَيْتِ ﴿١٢٥﴾ الَّذِي
- أَطْعَمَهُمْ مِّن جُوعٍ وَآمَنَهُم مِّنْ حَوْفٍ)
- 19- استخرج مد العوض من هذه الآية: (قُلْ كَفَىٰ بِاللَّهِ شَهِيدًا بَيْنِي وَبَيْنَكُمْ)

- 20- استخرج مد الصلة الصغرى من هذه الآية: (إِنَّهُ لَقَرَّءَانٌ كَرِيمٌ)
- 21- استخرج المد المتصل والمد المنفصل من هذه الآية: (وَإِذَا قِيلَ لَهُمُ اتَّبِعُوا مَا أَنْزَلَ اللَّهُ قَالُوا بَلْ نَتَّبِعُ مَا أَلْفَيْنَا عَلَيْهِ ءَابَاءَنَا)
- 22- استخرج مد الصلة الكبرى من هذه الآية: (وَمَنْ كَفَرَ فَلَا تَحْزُنْكَ كُفْرُهُ إِنَّ إِيَّانَا مَرْجِعُهُمْ)
- 23- استخرج من الآيات الآتية المد الذي سببه الهمز، واذكر اسم كل من هذه المدود:
- أ- (يَبْنِي ءَادَمَ خُدُوًا زَيْنَتَكُمْ عِنْدَ كُلِّ مَسْجِدٍ)
- ب- (فَإِذَا جَاءَتِ الطَّامَّةُ الْكُبْرَى)
- ج- (فَيَوْمَئِذٍ لَا يُعَذِّبُ عَذَابُهُ أَحَدًا)

#### رابعاً: تدريبات مخارج الحروف وألقابها:

- 1- ضع خطأً تحت الحروف التي تخرج من الجوف:
- أ- قال الله تعالى: (وَلَقَدْ بَعَثْنَا فِي كُلِّ أُمَّةٍ رَسُولًا) [النحل: 35]
- ب- قال الله تعالى: (الَّذِينَ صَبَرُوا وَعَلَىٰ رَبِّهِمْ يَتَوَكَّلُونَ) [النحل: 42]
- ج- قال الله تعالى: (وَاللَّهُ وَلِيُّ الْمُتَّقِينَ) [الجاثية: 19]
- 2- ضع خطأً تحت الحروف التي تخرج من الحلق:
- أ- قال الله تعالى (هُوَ الَّذِي خَلَقَكُمْ) [غافر: 67]
- ب- قال الله تعالى: (فَمَا أَغْنَىٰ عَنْهُمْ) [غافر: 82]
- ج- قال الله تعالى: (قَدْ خَلَّتْ فِي عِبَادِهِ) [غافر: 85]
- 3- ضع خطأً تحت الحروف التي تخرج من طرف اللسان في الآيات الكريمة الآتية:
- أ- قال الله تعالى: (ذَلِكَ بِمَا قَدَّمْتَ يَدَاكَ وَأَنَّ اللَّهَ لَيْسَ بِظَلَمٍ لِلْعَبِيدِ)
- [الحج: 10]

ب- قال الله تعالى: (ثَوَابًا مِّنْ عِنْدِ اللَّهِ وَاللَّهُ عِنْدَهُ حُسْنُ الثَّوَابِ) [آل عمران: 195]

ج- قال الله تعالى: (وَلَا تُكَلِّفُ نَفْسًا إِلَّا وُسْعَهَا <sup>ط</sup> وَلَدَيْنَا كِتَابٌ يَنْطِقُ بِالْحَقِّ <sup>ج</sup> وَهُمْ لَا يُظَاهَمُونَ) [المؤمنون: 62]

4- ضع خطأً تحت الحروف التي تخرج من الشفتين في الآيات الكريمة الآتية:

أ- قال الله تعالى: ﴿ أَلَمْ تَرَ كَيْفَ فَعَلَ رَبُّكَ بِأَصْحَابِ الْفِيلِ ﴾، [الفيل: 1].

ب- قال الله تعالى: ﴿ وَجُوهٌ يَوْمَئِذٍ خَدِشَعَةٌ ﴾، [الغاشية: 2].

ج- قال الله تعالى: ﴿ وَأَمَّا مَنْ أُوتِيَ كِتَابَهُ وَرَاءَ ظَهْرِهِ ﴾، [الانشقاق: 10].

5- ضع خطأً تحت الحروف التي تخرج من أقصى اللسان في الآيات الآتية:

أ- قال الله تعالى: ﴿ إِنَّا خَلَقْنَا الْإِنْسَانَ مِنْ نُّطْفَةٍ أَمْشَاجٍ نَّبْتَلِيهِ فَجَعَلْنَاهُ سَمِيعًا بَصِيرًا ﴾، [الإنسان: 2].

ب- قال الله تعالى: ﴿ أَرَأَيْتَ إِنْ كَذَّبَ وَتَوَلَّى ﴾، [العلق: 13].

6- يخرج حرف الشين من:

ب- حافة اللسان

أ- الجوف

د- أقصى اللسان

ج- وسط اللسان

7- يخرج من حافة اللسان حرفا:

ب- الجيم والشين

أ- القاف والكاف

د- الضاد واللام

ج- الباء والميم

8- واحد من الأحرف الآتية لا يخرج من وسط اللسان:

ب- الياء غير المدية

أ- الجيم

د- الشين

ج- الياء المدية

- 9- مخرج حرف الفاء هو:  
أ- اللسان      ب- الشفتان      ج- الحلق      د- الجوف
- 10- مخرج حرف الشين هو:  
أ- الجوف      ب- اللسان      ج- الحلق      د- الشفتان
- 11- مخرج الغنة هو:  
أ- الخيشوم      ب- اللسان      ج- الحلق      د- الجوف
- 12- ضع دائرة حول الحرف الذي يخرج من الحلق:  
أ- الهاء      ب- القاف      ج- الكاف      د- السين
- 13- ضع دائرة حول الكلمة التي فيها حرف من الحروف التي تخرج من الشفتين:  
أ- قال      ب- البحر      ج- النفس      د- الفلق
- 14- واحدة من الحروف الآتية ليس حرفاً نطعياً:  
أ- د      ب- ت      ج- ك      د- ط
- 15- كل الحروف الآتية أسلية عدا واحدة:  
أ- ص      ب- ش      ج- س      د- ز
16. لقب حرف العين هو:  
أ- لهوي      ب- حلقي      ج- ذلقي      د- شفوي

### خامساً: تدريبات صفات الحروف

- 1- الحرف الذي يحوي صفات (الجهر والشدة والإذلاق والاستفال والانفتاح) هو:  
أ- الهمزة      ب- الجيم      ج- الطاء      د- الباء

- 2- الحرف الذي يحوي صفتي (الاستعلاء والانفتاح) هو:  
 أ- الصاد      ب- الضاد      ج- الحاء      د- الظاء
- 3- عبارة (لن عمر) ترمز إلى حروف:  
 أ- الشدة      ب- الرخاوة      ج- التوسط      د- الإصمات
- 4- حرف الشين من حروف:  
 أ- الاستطالة      ب- التفشي      ج- القلقة      د- الانحراف
- 5- الحرف الذي يتصف بصفتي الهمس والشدة هو:  
 أ- التاء      ب- الثاء      ج- الهاء      د- الصاد
- 6- الحرف الذي يتصف بصفتي الشدة والجهر:  
 أ- الباء      ب- الغين      ج- الهمزة      د- الطاء
- 7- الحرفان اللذان يشتركان في الغنة هما:  
 أ- الميم والراء      ب- الواو والياء      ج- الميم والنون      د- الواو والنون
- 8- ضع خطأ تحت حكم القلقة في الآيات الكريمة الآتية:  
 أ- قال الله تعالى: ﴿يُرْسِلِ السَّمَاءَ عَلَيْكُمْ مِدْرَارًا﴾ [نوح: 11].  
 ب- قال الله تعالى: ﴿قَدْ يَعْلَمُ مَا أَنْتُمْ عَلَيْهِ﴾ [النور: 64].  
 ج- قال الله تعالى: ﴿وَقَالَ الَّذِينَ كَفَرُوا لِلْحَقِّ﴾ [سبأ: 43].

### سادساً: تدريبات التفضيم والترقيق

- 1- يعد التفضيم في حرف الصاد في كلمة: (صدقا) من المرتبة:  
 أ- الأولى      ب- الثانية      ج- الثالثة      د- الرابعة
- 2- قال الله تعالى: ﴿وَمَا نُرْسِلُ الْمُرْسَلِينَ إِلَّا مُبَشِّرِينَ وَمُنذِرِينَ<sup>ع</sup> وَنُحَدِّثُ الَّذِينَ

كَفَرُوا بِالْبَطْلِ لِيُدْحِضُوا بِهِ الْحَقَّ وَاتَّخَذُوا آيَاتِي وَمَا أُنذِرُوا هُزُوًا ﴿الكهف: 56﴾. استخراج من الآية السابقة مثلاً واحداً فقط على:

أ- ألف مرققة ب- راء مرققة ج- راء مخففة د- غنة مرققة

3- حكم اللام في لفظ الجلالة في قوله تعالى: ﴿وَذَكَرَهُمْ بِأَنبِئِمْ اللَّهُ﴾:

أ- الترقيق ب- التفخيم ج- تحذف وصلاً د- تحذف وقفاً

4- حكم الخاء من حيث التفخيم والترقيق في قوله تعالى: ﴿إِنْ تَسْخَرُوا مِنَّا﴾ هو:

أ- مفخمة

ب- مرققة

ج- يجوز فيها الوجهان والترقيق أولى

د- يجوز فيها الوجهان والتفخيم أولى

### سابعاً: تدريبات الإدغام

1- الإدغام في قوله تعالى: ﴿قُلْ لَكُمْ مِيعَادُ يَوْمٍ﴾ هو إدغام:

أ- متماثلين ب- متقاربين ج- متجانسين د- متباعدين

2- الإدغام في قوله تعالى: ﴿فَقَالَ أَحَطْتُ بِمَا لَمْ تُحِطْ بِهِ﴾ هو إدغام:

أ- متقاربين ب- متجانسين ج- متباعدين د- متماثلين

3- الإدغام في قوله تعالى: ﴿أَلَمْ نَخْلُقْكُمْ مِّنْ مَّاءٍ مَّهِينٍ﴾ هو إدغام:

أ- متباعدين ب- متجانسين ج- متماثلين د- متقاربين

4- كل الآتية أمثلة من إدغام المتجانسين إلا واحدة:

أ- ﴿عَاهَدْتُمْ﴾ ب- ﴿يُدْرِكُمْ﴾

ج- ﴿بَسَطْتَ﴾ د- ﴿إِذْ هَمَّتْ طَائِفَتَانِ﴾

5- كل الآتية أمثلة من إدغام المتقاربين إلا واحدة:

أ- ﴿مِنْ لَدُنْهُ﴾ ب- ﴿بَلْ رَبُّكُمْ﴾

ج- ﴿بَلْ ظَنَنْتُمْ﴾ د- ﴿إِذْ ظَلَمُوا﴾

### ثامناً: تدريبات الوقف والابتداء

1- استخراج مواطن الوقف الحسن فيما يأتي:

أ- قال الله تعالى: ﴿تَخْرُجُونَ الرُّسُولَ وَإِيَّاكُمْ أَنْ تُؤْمِنُوا بِاللَّهِ رَبِّكُمْ إِنْ كُنْتُمْ خَرَجْتُمْ جِهَادًا فِي سَبِيلِي﴾ [الممتحنة: 1].

ب- قال الله تعالى: ﴿مِنْ شَرِّ الْوَسْوَاسِ الْخَنَّاسِ الَّذِي يُوَسْوِسُ فِي صُدُورِ النَّاسِ مِنَ الْجِنَّةِ وَالنَّاسِ﴾ [الناس: 4-6].

2- تبدأ قراءتك لكلمة (المثلى) في قوله تعالى: ﴿وَيَذْهَبَا بِطَرِيقَتِكُمُ الْمُثَلَّى﴾ [طه: 63]:

أ- بالفتح ب- بالضم ج- بالكسر

3- تبدأ قراءتك لكلمة (ابتغاء) في قوله تعالى: ﴿وَمِنَ النَّاسِ مَنْ يَشْرِي نَفْسَهُ أُتْبَغَاءً مَرَضَاتٍ لِلَّهِ﴾ [البقرة: 207]:

أ- بالفتح ب- بالضم ج- بالكسر

4- تبدأ قراءتك لكلمة (ادعوا) في قوله تعالى: ﴿قُلِ ادْعُوا اللَّهَ﴾ [الإسراء: 110]:

أ- بالفتح ب- بالضم ج- بالكسر

5- قال تعالى: ﴿طه﴾ مَّا أَنْزَلْنَا عَلَيْكَ الْقُرْآنَ لِتَشْقَى ﴿١﴾ إِلَّا تَذَكُّرَةً لِّمَنْ يَخْشَى ﴿٢﴾ تَزِيلًا مِّمَّنْ خَلَقَ الْأَرْضَ وَالسَّمَوَاتِ الْعُلَى ﴿٣﴾ الرَّحْمَنُ عَلَى الْعَرْشِ أَسْتَوَى ﴿٤﴾ لَهُ مَا فِي السَّمَوَاتِ وَمَا فِي الْأَرْضِ وَمَا بَيْنَهُمَا وَمَا تَحْتَ الثَّرَى ﴿٥﴾ [طه: 1-6].



أ- الابتداء بقوله تعالى ﴿ أَنْزَلْنَا ﴾ هو ابتداء:

أ- كافٍ ب- تام ج- حسن د- قبيح

ب- الابتداء بقوله تعالى: ﴿ الرَّحْمَنُ عَلَى الْعَرْشِ أَسْتَوَى ﴾ هو ابتداء:

أ- تام ب- كافٍ ج- قبيح د- حسن

ج- الابتداء بقوله تعالى: ﴿ لَهُ مَا فِي السَّمَوَاتِ ﴾ هو ابتداء:

أ- كافٍ ب- تام ج- حسن د- قبيح

6- حدد مواطن الوقف التام في الأمثلة الآتية:

أ- قال الله تعالى: ﴿ طه ١٠١ ﴾ مَا أَنْزَلْنَا عَلَيْكَ الْقُرْآنَ لِتَشْقَى ﴿ طه: 1-2].

ب- قال الله تعالى: ﴿ صِرَاطَ الَّذِينَ أَنْعَمْتَ عَلَيْهِمْ غَيْرِ الْمَغْضُوبِ عَلَيْهِمْ وَلَا الضَّالِّينَ ﴾ [الفاحة: 7].

7- قف على كلمة ﴿ فَلَا ﴾ في قوله تعالى: ﴿ فَلَا يَأْمَنُ مَكْرَ اللَّهِ ﴾، ما نوع الوقف في هذه الحالة.

8- في قوله تعالى: ﴿ وَيَوْمَ يَحْشُرُهُمْ وَمَا يَعْبُدُونَ مِنْ دُونِ اللَّهِ فَيَقُولُ ءَأَنْتُمْ أَضَلَلْتُمْ عِبَادِي هَتُولَاءِ أَمْ هُمْ ضَلُّوا السَّبِيلَ ﴾ ﴿ ١٧ ﴾ قَالُوا سُبْحَانَكَ مَا كَانَ يَنْبَغِي لَنَا أَنْ نَتَّخِذَ مِنْ دُونِكَ مِنْ أَوْلِيَاءَ وَلَكِنْ مَتَّعْتَهُمْ وَعَآبَاءَهُمْ حَتَّى نَسُوا الذِّكْرَ وَكَانُوا قَوْمًا بُورًا ﴾، [الفرقان: 17-18]:

أ- الوقف على قوله تعالى: ﴿ مِنْ دُونِ اللَّهِ ﴾ هو وقف:

أ- كافٍ ب- حسن ج- قبيح د- تام

ب- الوقف على قوله تعالى: ﴿ السَّبِيلَ ﴾ هو وقف:

أ- تام ب- قبيح ج- حسن د- كافٍ

ج- الوقف على قوله تعالى: ﴿ بُورًا ﴾ هو وقف:

أ- حسن ب- تام ج- كافٍ د- قبيح

- 9- ضع دائرة حول الكلمات التي يجوز فيها الروم فيما يلي:
- أ- «نَسْتَعِينُ»  
ب- «الْأَعْلَوْنَ»  
ج- «يَوْمَ الْفَصْلِ»  
د- «قَالَتِ امْرَأَتُ الْعَزِيزِ»
- 10- ضع دائرة حول الكلمات التي يجوز فيها الإشمام فيما يلي:
- أ- «نَكْتُمُ»  
ب- «لَايَةَ»  
ج- «تَحْكُمُ»  
د- «قَوْمُ»
- 11- ضع دائرة حول الكلمات التي يجوز فيها الروم والإشمام فيما يلي:
- أ- «كُنْتُمْ»  
ب- «الصَّاحَّةُ»  
ج- «أَنْسَنِيهِ»  
د- «خَيْرٌ»  
هـ- «يَوْمَ الْفَصْلِ»

## 6- مهارة التفسير

التفسير عملية عقلية غايتها إضفاء معنى على خبراتنا الحياتية أو استخلاص معنى منها. وتؤدي الخبرة السابقة للمتعلم دوراً أساسياً في تنمية مهارة التفسير؛ لأنها تساعد على تعميق الفهم ووضوح المعنى والتوصل إلى معرفة جديدة عن طريق الربط بين الخبرة الحالية والخبرة السابقة<sup>(1)</sup>.

وقد كان الرسول ﷺ يعلم أصحابه منهج التفسير والتعليل للأحكام، فقد نهى ﷺ عن بيع الثمار حتى تزهي، وعندما سُئِلَ عن ذلك قال - معللاً ومفسراً -: «أرأيت إذا منع الله الثمرة، بم يأخذ أحدكم مال أخيه»<sup>(2)</sup>، فالنبي ﷺ فسّر وعلّل حكم النهي عن بيع الثمار حتى تزهي، أنه لو تلف الثمر لانتفى في مقابلته العوض والثلث، فكيف يؤخذ المال بلا عوض<sup>(3)</sup>.

## التدريبات

- أولاً : تدريبات أحكام النون الساكنة والتنوين.
- ثانياً : تدريبات أحكام الميم الساكنة.
- ثالثاً : تدريبات المدود.
- رابعاً : تدريبات المخارج والصفات.
- خامساً : تدريبات التفخيم والترقيق.
- سادساً : تدريبات الإدغام.
- سابعاً : تدريبات الوقف والابتداء.
- ثامناً : تدريبات رسم المصحف.

(1) جروان. تعليم التفكير، ص 167-171.

(2) البخاري. صحيح البخاري، ك: البيوع، ب: إذا باع الثمار قبل أن يبدو صلاحها، ح رقم: 2198، ص 410.

(3) انظر شرح الحديث في: ابن حجر العسقلاني. فتح الباري، ج 4، ص 398-399.

**أولاً: تدريبات أحكام النون الساكنة والتنوين**

- 1- علل: يسمى الإظهار في أحكام النون الساكنة إظهاراً حلقياً.
- 2- علل: يقع الإظهار في الحروف الآتية فقط: ء، هـ، ع، ح، غ، خ.
- 3- علل: الإدغام في حروف (نرمل) إدغام كامل، لكنه في حرفي (و، ي) إدغام ناقص.
- 4- علل: يجب إظهار النون الساكنة في المواضع الآتية: (دنيا، صنوان، فنوان، بنيان).
- 5- علل: تقلب النون الساكنة أو التنوين ميماً إذا جاء بعد أحدهما حرف الباء.
- 6- علل: الحروف الآتية: (ص، ذ، ث، ك، ج، ش، ق، س، د، ط، ز، ف، ت، ض، ظ)، إذا جاءت بعد النون الساكنة أو التنوين، تكن مخفاة.
- 7- علل: يسمى إخفاء النون الساكنة والتنوين إخفاءً حقيقياً.

**ثانياً: تدريبات أحكام الميم الساكنة**

- 1- علل: تسمية الإدغام الشفوي بهذا الاسم.
- 2- علل: تسمية إدغام المثلين بهذا الاسم.
- 3- علل: تسمية الإخفاء الشفوي بهذا الاسم.
- 4- علل: أشد حالات الإظهار الشفوي تكون عند حرفي الواو والفاء.
- 5- علل: تسمية الإدغام الشفوي بإدغام المثلين.

**ثالثاً: تدريبات المدود**

- 1- علل: عدم وجود مدلين فيما يأتي:

- |                  |                 |
|------------------|-----------------|
| أ- ﴿قَرِيبٌ﴾     | ب- ﴿وَتَرَى﴾    |
| ج- ﴿وَتَبَيَّنَ﴾ | د- ﴿يَقُولُونَ﴾ |

- 2- علل: لا نعد ما تحته خط مد صلة، قال تعالى: ﴿ تَبَرَّكَ الَّذِي بِيَدِهِ الْمُلْكُ وَهُوَ عَلَىٰ كُلِّ شَيْءٍ قَدِيرٌ ﴾ [الملك: 1].
- 3- علل: لا نعد مد الياء في كلمة ﴿ شَيْءٌ ﴾ مداً متصلاً.
- 4- علل: لا تعد الحروف التي تحتها خط فيما يلي مداً طبعياً.
- أ- قال الله تعالى: ﴿وَأَمَنَّهُمْ مِّنْ خَوْفٍ﴾.
- ب- قال الله تعالى: ﴿وَمَا مَسَّنِيَ السُّوءُ﴾.
- ج- قال الله تعالى: ﴿وَجَاءَ رَبُّكَ وَالْمَلَكُ صَفًّا صَفًّا﴾.
- 5- علل: لا تمد حركة الهاء في الآيات الكريمة الآتية:
- أ- قال الله تعالى: ﴿أَلْحَمْدُ لِلَّهِ الَّذِي أَنْزَلَ عَلَىٰ عَبْدِهِ الْكِتَابَ﴾.
- ب- قال الله تعالى: ﴿وَلَمْ تَظْلِمِ مِّنْهُ شَيْئًا﴾.
- ج- قال الله تعالى: ﴿وَأَتَيْنَهُ مِنْ كُلِّ شَيْءٍ﴾.
- 6- علل: سمي مد الصلة الكبرى بهذا الاسم.
- 7- بين نوع المد في كلٍّ من الكلمات التي تحتها خط مع بيان السبب:
- أ- ﴿فَأَصَابَهُمْ سَيِّئَاتُ مَا عَمِلُوا﴾.
- ب- ﴿يَا أَنْزِلْ إِلَيْكَ﴾.
- ج- ﴿وَمِنْ آيَاتِهِ أَنْتَ تَرَى الْأَرْضَ خَاشِعَةً﴾.
- 8- بين حرف اللين في كلٍّ من الكلمات الآتية مع بيان السبب.  
(يَوْمٌ، غَيْرٌ، الصَّيْفُ، وَيْلٌ).
- 9- بين مقدار المد فيما تحته خط مع بيان السبب.
- أ- الم ب- كهيعص ج- المص د- حم

- 10- علل: يمد حرف العين في قوله تعالى: ﴿كَهَيْعَصَ﴾، وقوله تعالى: ﴿عَسَقَ﴾ أربع حركات أو ست حركات.
- 11- علل: سبب تسمية المد الجائز بهذا الاسم.
- 12- علل: سبب تسمية المد الواجب بهذا الاسم.
- 13- علل: سبب تسمية المد اللازم بهذا الاسم.
- 14- علل: سبب تسمية المد الأصلي بالطبيعي.
- 15- علل: تسمية المد الواجب المتصل بهذا الاسم.
- 16- علل: تسمية المد الجائز المنفصل بهذا الاسم.
- 17- علل: إلحاق مد الصلة الكبرى بالمد الجائز المنفصل.
- 18- علل: سبب تسمية المد العارض بهذا الاسم.
- 19- علل: عدم وجود مد لين في: ﴿وَتَرَى﴾، ﴿قَرِيبَ﴾.
- 20- علل: سبب تسمية مد اللين بهذا الاسم.
- 21- علل: سبب تسمية مد الفرق بهذا الاسم.
- 22- علل: سبب تسمية المد اللازم الكلمي المخفف بهذا الاسم.
- 23- علل: سبب تسمية المد اللازم الكلمي المثلث بهذا الاسم.
- 24- علل: سبب تسمية المد اللازم الحرفي المخفف بهذا الاسم.
- 25- علل: سبب تسمية المد اللازم الحرفي المثلث بهذا الاسم.
- 26- علل: لا يمد حرف الألف من فواتح السور.
- 27- علل: أقوى المدود هو المد اللازم.

### رابعاً: تدريبات المخارج والصفات

- 1- علل: تسمى حروف المد الثلاثة بالأحرف الهوائية.
- 2- علل: عدّ العلماء الغنة صفة من صفات الحروف وجعلوا لها مخرجاً.
- 3- علل: تسمية الحروف (اللام، والنون والراء) بالذلقية.
- 4- علل: تسمية الحروف: (ص، ز، س) بالأسلية.
- 5- علل: تسمية حرف الضاد بالشجري.
- 6- علل: سبب دراسة صفات الحروف.
- 7- علل: لا تعد الجيم من حروف الإطباق.
- 8- علل: لا تعد الهمزة من حروف القلقة.
- 9- علل: تقع القلقة في حروف: ق ط ب ج فقط.
- 10- علل: حرف اللين هما الواو والياء إذا سكنتا بعد فتح.
- 11- علل: وصفت الضاد بالاستطالة.
- 12- علل: وصفت الهاء بالخفاء.
- 13- علل: وصفت حروف المد بالخفاء.

### خامساً: تدريبات التفخيم والترقيق

- 1- علل: تتبع الألف ما قبلها في التفخيم والترقيق.
- 2- علل: يفخم الحرف المضموم أعلى درجة من تفخيم الحرف المكسور.
- 3- علل: أقوى حروف الاستعلاء الطاء وأضعفها الخاء.
- 4- علل: يتأكد ترقيق الحرف المستفل إذا جاور حرفاً مفخماً.

- 5- علل: حروف الإطباق الأربعة أقوى من بقية حروف الاستعلاء.
- 6- بيّن حكم اللام في لفظ الجلالة فيما يأتي مع بيان السبب:
- أ- ﴿ وَيَصُدُّونَ عَنِ سَبِيلِ اللَّهِ ﴾ .
- ب- ﴿ فَيُضِلُّ اللَّهُ مَنْ يَشَاءُ ﴾ .
- ج- ﴿ وَذَكَرَهُمْ بِأَيَّامِ اللَّهِ ﴾ .
- 7- علل: جواز الوجهين في الراء لدى الوقف على الكلمات الآتية:
- (مِصْرَ، الْقَطْرِ، أَنْ أُسْرَ، يَسْرِ)
- 8- فسر سبب تفخيم الراء في كل من الكلمات الآتية:
- أ- ﴿ رَمَى ﴾ .
- ب- ﴿ لِبِالْمِرْصَادِ ﴾ .
- ج- ﴿ وَالْفَجْرِ ﴾ (لدى الوقف عليها).
- د- ﴿ النُّشُورِ ﴾ (لدى الوقف عليها).
- هـ- ﴿ رَبِّ ارْجِعُونِي ﴾ .
- و- ﴿ يَشْكُرُ ﴾ (لدى الوقف عليها).

### سادساً: تدريبات الإدغام

- 1- علل: تسمية الإدغام الصغير بهذا الاسم.
- 2- علل: تسمية الإدغام الكامل بهذا الاسم.
- 3- علل: تسمية الإدغام الناقص بهذا الاسم.
- 4- علل: تسمية الإدغام الكبير بهذا الاسم.
- 5- علل: لا يلزم من تجانس الحروف وجود إدغام المتجانسين.
- 6- علل: لا يلزم من تقارب الحروف وجود إدغام المتقاربين.



## سابعاً: تدريبات الوقف والابتداء

- 1- علل: لا يوجد الإشمام في الكسرة والفتحة.
- 2- علل: سبب امتناع الروم أو الإشمام فيما تحته خط:
  - أ- ﴿أَلَمْ تَرَ﴾ ب- ﴿وَلَوْ طَا﴾ ج- ﴿ابْتَغُوا الْفِتْنَةَ﴾.
  - د- ﴿رَحْمَتِهِ﴾ هـ- ﴿وَقُلِ الْحَمْدُ لِلَّهِ﴾.
- 3- علل: سبب تسمية الوقف الاختياري بهذا الاسم.
- 4- علل: سبب تسمية الوقف القبيح بهذا الاسم.
- 5- بين وجه القبح في الوقف على الكلمات التي تحتها خط في الآيات الآتية:
  - أ- قال الله تعالى: ﴿فَإِنْ أَعْرَضُوا فَمَا أَرْسَلْنَاكَ عَلَيْهِمْ حَفِيظًا﴾ [الشورى: 48].
  - ب- قال الله تعالى: ﴿وَمَا خَلَقْتُ الْجِنَّ وَالْإِنْسَ إِلَّا لِيَعْبُدُونِ﴾ [الذاريات: 56].
  - ج- قال الله تعالى: ﴿إِنَّ اللَّهَ لَا يُحِبُّ مَنْ كَانَ مُحْتَالًا فَخُورًا﴾ [النساء: 36].
  - د- قال الله تعالى: ﴿وَعِنْدَهُ مَفَاتِحُ الْغَيْبِ لَا يَعْلَمُهَا إِلَّا هُوَ﴾ [الأنعام: 59].
- 6- بين معنى علامات الوقف في الآيات الآتية:
  - أ- قال الله تعالى: ﴿ذَلِكَ الْكِتَابُ لَا رَيْبَ فِيهِ هُدًى لِّلْمُتَّقِينَ﴾ [البقرة: 2].
  - ب- قال الله تعالى: ﴿يُبْصِرُوهُمْ يَوْمَ يُبَصَّرُوهُمْ لَوْ يُفْتَدَى مِنْ عَذَابِ يَوْمِئِذٍ بِبَيْنِهِ﴾ [المعارج: 11].
  - ج- قال الله تعالى: ﴿إِنَّمَا يَسْتَجِيبُ الَّذِينَ يَسْمَعُونَ وَالْمَوْتَى يَبْعَثُهُمُ اللَّهُ ثُمَّ إِلَيْهِ يُرْجَعُونَ﴾ ، [الأنعام: 36].
  - د- قال الله تعالى: ﴿تَوْتَى أَكْلَهَا كُلِّ حِينٍ بِإِذْنِ رَبِّهَا وَيَضْرِبُ اللَّهُ الْأَمْثَالَ لِلنَّاسِ﴾ [إبراهيم: 25].



## 7- مهارة التعرف على العلاقات والأنماط - علاقات التناظر

**التناظر:** علاقة تشابه جزئي بين زوجين من المفاهيم أو الأشياء، والتوصل إلى نوع العلاقة أو وجه الشبه بين مكونات سؤال التناظر يتطلب نوعاً من الاستدلال العقلي حول المعطيات بالرجوع إلى الخبرة الشخصية والمخزون المعرفي للفرد، وهي مهارة تفكير على درجة كبيرة من الأهمية؛ نظراً لصلتها بالإبداع وقياس الذكاء، إضافة إلى كونها تساعد في تكوين المرونة الفكرية.

### وللتناظر أشكال عديدة، منها:

- أ - علاقة جزء من كل، مثل: غصن بالنسبة للشجرة كالجدار بالنسبة للغرفة.
- ب - علاقة كل إلى جزء، مثل: الفيل بالنسبة للناب كالناقة بالنسبة للخف.
- ج - علاقة تتابع أو تعاقب، مثل: المد بالنسبة للجزر كالليل بالنسبة للنهار.
- د - علاقة سبب ونتيجة، مثل: الفيروس بالنسبة للمرض كالغرق بالنسبة للاختناق.
- هـ - علاقة نتيجة وسبب، مثل: المناعة بالنسبة للقاح كالهزل بالنسبة للجوع.
- و - علاقة تضاد، مثل: بعيد بالنسبة للقريب كالطويل بالنسبة للقصير.
- ز - علاقة مكانية، مثل: الوكر بالنسبة للنسر كالعرين بالنسبة للأسد.
- ح - علاقة وظيفية، مثل: المرسى بالنسبة للسفن كالمرآب بالنسبة للسيارات.
- ط - علاقة منطقية، مثل: النظرية بالنسبة للتطبيق كالفرضية بالنسبة للبرهان<sup>(1)</sup>.

### التدريبات

اختر من الأزواج الخمسة (أ-هـ) الكلمتين اللتين ترتبطان بعلاقة تشبه العلاقة الموجودة بين الكلمتين في السطر الأول مع مراعاة ترتيب العلاقة واتجاهها بينهما.

(1) - جروان. تعليم التفكير، ص182.

- حسين. الشامل في مهارات التفكير، ص184.

- 1- إدغام بغنة: إدغام بغير غنة.  
 أ- إظهار حلقي: إظهار شفوي  
 ب- مد واجب متصل: مد جائز منفصل  
 ج- الصفير: القلقة  
 د- مد التمكين: مد العوض  
 هـ- الوقف: الابتداء

- 2- ﴿كُتِّمٌ﴾: ﴿تَرْمِيهِمْ بِحِجَارَةٍ﴾.  
 أ- ﴿عَلِيمٌ بِذَاتِ﴾: ﴿عَنْهُمْ﴾  
 ب- ﴿هُمَّ مَا﴾: ﴿أَنْعَمْتَ﴾  
 ج- ﴿مَنْصُورًا﴾: ﴿مِنْ خَيْرٍ﴾  
 د- ﴿مِنْ هَادٍ﴾: ﴿مِنْ لَدُنْهُ﴾  
 هـ- ﴿مَنْ يَشَاءُ﴾: ﴿كَمْ مِنْ﴾

- 3- دنيا: ببيان  
 أ- ﴿مَنْشُورًا﴾: ﴿كُتِّمٌ﴾  
 ب- ﴿مِنْ هَادٍ﴾: ﴿مِنْ خَيْرٍ﴾  
 ج- ﴿كَمْ مِنْ﴾: ﴿ذَلِكُمْ أَزْكَى﴾  
 د- ﴿فَأَلْقِهِ إِلَيْهِمْ﴾: ﴿يَرْضَهُ لَكُمْ﴾  
 هـ- ﴿السَّاءُ﴾: ﴿هَتَأَنْتُمْ﴾

4- الثنايا: النواجد

- أ- ه: غ خ  
 ب- ق: ك

- ج- ن: ر  
د- الغنة: م  
ه- ض: ل
- 5- الإذلاق: الإصمات  
أ- اللين: الصغير  
ب- الشدة: الاستعلاء  
ج- الهمس: الجهر  
د- الخفاء: القلقة  
ه- الاستطالة: التفشي
- 6- الإظهار: أحكام النون الساكنة  
أ- الإخفاء الشفوي: الإدغام الشفوي  
ب- المد المتصل: المد  
ج- المخارج: الصفات  
د- الوقف: الابتداء  
ه- الإدغام: الإخفاء
- 7- قنوان: الإدغام  
أ- ﴿السَّمَاءَ﴾: المد المتصل  
ب- ﴿عَنَّهُمْ﴾: الإظهار  
ج- ﴿قُلْ رَبِّ﴾: إدغام بغير غنة  
د- ﴿أَرْجِهْ وَأَخَاهُ﴾: مد الصلة  
ه- ﴿هَمَّ مَا﴾: إدغام شفوي

8- القلب: أحكام النون الساكنة والتنوين

أ- الإخفاء الحقيقي: الإدغام

ب- الإخفاء الشفوي: الإظهار الشفوي

ج- مد البدل: مد العوض

د- الغنة: الخفاء

هـ- الهمس: الصفات

9- أحكام الميم الساكنة: الإدغام الشفوي

أ- المد: مد الصلة

ب- الجوف: المخارج

ج- الإدغام: الإظهار

د- المد الطبيعي: الإخفاء

هـ- المد الكلمي: المد الحرفي

10- ج ش: الضاد والياء غير المدية

أ- ق: د

ب- ط: ل

ج- ر: ل

د- ب: خ

هـ- ث: ع

11- هـ: ع ح

أ- ق: ك

ب- ف: س

ج- ط: د

د- ص: ز

هـ- ذ: ث

12- الإظهار: الإدغام

أ- القلب: الإخفاء

ب- مد التمكين: مد العوض

ج- الإطباق: الانفتاح

د- الحروف الأصلية: الحروف النطعية

هـ- الانحراف: التكرار

الرقم	1	2	3	4	5	6	7	8	9	10	11	12
الإجابة الصحيحة	ب	هـ	د	أ	ج	ب	د	هـ	أ	ج	أ	ج

## 8- مهارة المرونة

**المرونة:** هي القدرة على توليد أفكار متنوعة أو حلول جديدة ليست من نوع الأفكار والحلول الروتينية، وهي كذلك توجيه مسار التفكير أو تحويله استجابة لتغير المثير أو متطلبات الموقف، فهي بذلك عكس الجمود الذهني الذي يعني تبني أنماطاً ذهنية محددة سلفاً وغير قابلة للتغيير بسهولة. والمرونة مهارة تفكيرية ترتبط بعمليات التفكير فوق المعرفية من حيث إنها تخضع للمراقبة والتقييم، وهي كذلك من المكونات الرئيسة للإبداع. ولتنمية مهارة المرونة في التفكير لا بد من إعطاء تدريبات من واقع المناهج الدراسية للموضوعات المختلفة<sup>(1)</sup>، ومن الأمثلة على التدريبات الهادفة لتنمية مهارة المرونة في التفكير من خلال منهاج التلاوة وأحكام التجويد نورد ما يأتي:

### التدريبات

**أولاً:** فكر في جميع الطرق التي يمكن أن تُصنّف بموجبها الحروف الآتية في مجموعات ثلاثية:

(ء، ظ، س، هـ، خ، ن، ز، ص)

### الإجابة:

إذا تأملنا هذه الحروف فإننا نستطيع إيجاد أكثر من طريقة لتجميع كل ثلاث حروف ترتبط بصفة أو خاصية معينة، ومن بين فئات التجميع الممكنة ما يأتي:

(1) - جروان. تعليم التفكير، ص 221، 223.

- حسين. الشامل في مهارات التفكير، ص 48.

- عبد العزيز. تعليم التفكير، ص 158-159.



صفة التجميع	المجموعة
من حروف الإخفاء الحقيقي	س، ص، ز
من حروف الإظهار الشفوي	
حروف أسلية	
مخرجها اللسان	
من حروف الإصمات	
من حروف الرخاوة	
حروف الصفير	
إذا سُبقت بـ لام كانت اللام مدغمة	
من حروف الإظهار الحقيقي	
من حروف الإخفاء الشفوي	
تخرج من الحلق	
من الحروف الحلقية	
من حروف الإصمات	
من حروف الاستفال	
من حروف الانفتاح	
إذا سُبقت بـ اللام كانت اللام مظهرة	
من حروف الإخفاء الحقيقي	س، ص، ن
من حروف الإظهار الشفوي	
من الحروف المقطعة في أوائل السور وتمد (6) حركات	
مخرجها اللسان	

**ثانياً:** فكر في جميع الطرق التي يمكن أن تُصنَّف بموجبها النصوص القرآنية الآتية في مجموعات ثلاثية:

(مِنْ نَاصِرِينَ، مِنْ مَسَدٍ، مِنْ فَوَاقٍ، مِنْ هَادٍ، جَزَاءً مِنْ)

### الإجابة:

إذا تأملنا هذه النصوص فإننا نستطيع إيجاد أكثر من طريقة للتجميع، ومن فئات التجميع الممكنة ما يأتي:

المجموعة	صفة التجميع
جَزَاءً مِنْ، مِنْ فَوَاقٍ، مِنْ هَادٍ	وقع فيها حكم من أحكام النون الساكنة والتنوين
	الألف فيها مرققة
مِنْ مَسَدٍ، مِنْ هَادٍ، مِنْ فَوَاقٍ	وقع فيها حكم من أحكام النون الساكنة والتنوين
	وقعت فيها قلقلة
مِنْ مَسَدٍ، جَزَاءً مِنْ، مِنْ نَاصِرِينَ	وقع فيها إدغام كامل
	اجتمعت فيها حروف الصفير (ص، س، ز)، وهي كذلك الحروف الأصلية
مِنْ نَاصِرِينَ، مِنْ فَوَاقٍ، مِنْ هَادٍ	وقع فيها حكم من أحكام النون الساكنة والتنوين
	وقع فيها مد طبيعي

## 9- مهارة الطلاقة

مهارة من مهارات التفكير الإبداعي، وتعني القدرة على توليد عدد كبير من البدائل أو المترادفات أو الأفكار أو المشكلات عند الاستجابة لمثير معين، والسرعة والسهولة في توليدها.

وهي في جوهرها عملية تذكرو استدعاء اختيارية لمعلومات أو خبرات سبق تعلمها.

ومن أبرز أشكال الطلاقة:

أ- الطلاقة اللفظية أو طلاقة الكلمات،

مثل: اكتب أكبر عدد ممكن من الفواكه التي تبدأ بحرف (ر).

ب- طلاقة المعاني، أو الطلاقة الفكرية،

مثل: اكتب أكبر عدد ممكن من العناوين المناسبة لموضوع القصة<sup>(1)</sup>.

### التدريبات

1- اكتب أكبر عدد ممكن من الكلمات المتعلقة بأحكام التلاوة والتجويد والتي تضم حروف:

(ن، ا، س).

(1) - جروان. تعليم التفكير، ص220.

- الوهر. استراتيجيات تعليم التفكير، ص358.

## الإجابة:

الكلمة	موقعها في أحكام التلاوة
الإسناد	من مقدمات أحكام التلاوة
الميم الساكنة	من أحكام التلاوة
النون الساكنة	من أحكام التلاوة
اللسان	من المخارج
التجانس	من أسباب الإدغام
اللام الساكنة	تندرج في باب الإدغام

2- اكتب أكبر عدد ممكن من الكلمات المتعلقة بأحكام التلاوة والتجويد والتي تبدأ بحرف الحاء.

## الإجابة:

الكلمة	موقعها في أحكام التلاوة
حفص	اسم الرواية: حفص عن عاصم
حدر	من مراتب القراءة
حي طهر	حروف المد الطبيعي الحرفي
الحلق	من المخارج
الحلقية	من ألقاب الحروف
الحذف	من قواعد رسم المصحف
حرز الأماني	من أشهر كتب القراءات
همزة بن حبيب	من القراء
حفص بن عمر الدوري	من أشهر رواة قراءة الإمام أبو عمرو بن العلاء البصري

3- هات أكبر عدد من الكلمات المتعلقة بأحكام التلاوة والتجويد التي تنتهي بحرف النون.

الإجابة:

الكلمة	موقعها في أحكام التلاوة
التنوين	أحكام النون الساكنة والتنوين
صنوان، قنوان، بنيان	الإظهار المطلق
يرملون	حروف الإدغام
التمكين	من المدود
العارض للسكون	من المدود
اللسان	من المخارج
الشفتان	من المخارج
المتماثلان	من أقسام الإدغام
المتجانسان	من أقسام الإدغام
المتباعدان	من أقسام الإدغام
المتقاربان	من أقسام الإدغام
الحسن	من أنواع الوقف
قالون	من أشهر رواة قراءة الإمام النافع
جامع البيان	من أشهر كتب القراءات

- 4- اكتب أكبر عدد ممكن من الجمل التي تبدأ كلماتها بحروف الإظهار:  
(ء، هـ، ع، ح، غ، خ).

### الإجابة:

- أخي هاك علما حازه غير خاسر.
  - إذا غاب عني حبيبي همني خبره.
  - هجم علي خالي حين غاب أبي.
- 5- اكتب أكبر عدد من الكلمات المتعلقة بأحكام التلاوة والتجويد، والتي تبدأ بحرف الألف، وتنتهي بحرف التاء.

### الإجابة:

- |                    |            |               |
|--------------------|------------|---------------|
| 1- الألفات السبعة. | 2- الأسلية | 3- الاستطالة. |
| 4- الاستعاذة.      | 5- الإجازة | 6- الاستفاضة  |

## 10- مهارة التمثيل

مهارة يقوم الطالب من خلالها بتغيير شكل المعلومات الواردة إليه من البيئة الخارجية من خلال إقامة علاقات بين العناصر المحددة، ويأخذ التمثيل أشكالاً مختلفة، منها: التمثيل البصري واللفظي والرمزي، ومن الاستراتيجيات لتعليم هذه المهارة إستراتيجية المخططات المفاهيمية وإستراتيجية التمثيل بالرسوم. وتبرز أهمية هذه المهارة في كونها تتيح للطلبة الفرصة للتفكير غير الخطي (المتشعب)، وتحسن في عملية توليد المعلومات، وتساعد في تحديد الأنماط والعلاقات بين المفاهيم<sup>(1)</sup>.

التدريبات<sup>(2)</sup>

فيما يلي مجموعة من المفاهيم المترابطة على درس الإدغام، ومعلوماته هي:  
الإدغام، أحكام النون الساكنة والتنوين، ينمو، إدغام بغنة، إدغام بغير غنة، رل.  
قم بتمثيلها على صورة مخطط مفاهيمي.

## الحل:

أ- الخطوة الأولى في عملية التمثيل هي ترتيب المفاهيم ترتيباً منطقياً من المفهوم الأول إلى المفهوم الأخير.

(1) - أبو جادو ونوفل. تعليم التفكير، ص 93-93.

- لانغريهر. تعليم مهارات التفكير، ص 79.

(2) اقتصر الباحث على تدريب واحد لهذه المهارة؛ نظراً لكون الحديث عنها سيأتي تفصيلاً في القسم الثاني في الخرائط المفاهيمية، وقد استخدمت كتب التلاوة وأحكام التجويد هذه المسألة، انظر مثلاً المخطط المفاهيمي للمدود في كتاب المنير، ص 97. والمخطط المفاهيمي للمخارج، ص 112 من المنير كذلك، والمخطط المفاهيمي للتفخيم والترقيق، ص 156 من الكتاب نفسه، أما علة طرحها في هذا المقام؛ لكون طائفة كبيرة من معلمي التجويد يقوم بنفسه برسم المخطط المفاهيمي لحكم المدود مثلاً، ولعل من المفيد لمعلم التجويد أن يطلب من التلاميذ اكتشاف العلاقات ورسم المخطط بعد تدريبهم على ذلك، وسيأتي الحديث تفصيلاً عن الخرائط المفاهيمية.

إذاً، سيكون الترتيب على النحو الآتي:

أحكام النون الساكنة والتنوين، الإدغام، الإدغام بغنة، ينمو، الإدغام بغير غنة، رل.

ب- الخطوة الثانية هي رسم خارطة مفاهيمية تظهر فيها كيفية ترابط هذه المفاهيم مع بعضها البعض.

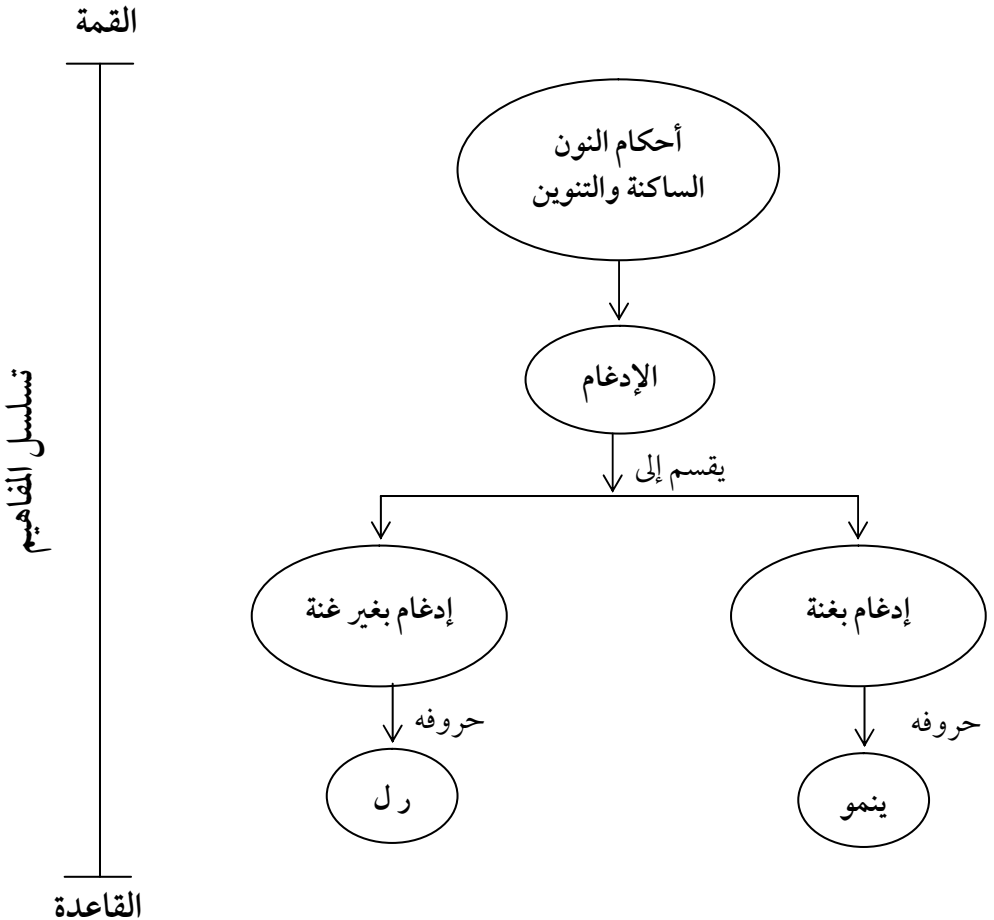





## القسم الثاني

# طرائق التدريس

### قبل أن نبدأ:

تشير نتائج معظم الدراسات إلى الضعف العام الذي يعاني منه الطلبة في مادة التلاوة والتجويد<sup>(1)</sup>، وأسباب هذا الضعف متعددة؛ منها: اعتماد المعلم طريقة التلقين طريقة رئيسة للتدريس، وغالباً ما يخلو التلقين من التشويق والتحفيز وتخيم عليه غيوم السآمة والملل، وقد أوصى عدد من الباحثين بإعادة النظر في أساليب تدريس التلاوة والتجويد<sup>(2)</sup>.

### من هنا نبدأ

إذاً، نحن بحاجة إلى إعادة النظر في الأساليب والطرائق التدريسية المطبقة في تدريس التلاوة وأحكام التجويد، وقد حاولت عرض بعض الطرق التدريسية الحديثة في مجال التلاوة والتجويد، التي بدورها تساعد في تنمية مهارات التفكير لدى الطلبة،

(1) انظر:

- الرزوق. درجة اتقان طالبات الصف الثامن الأساسي لأحكام التلاوة والتجويد في مديرية عمان الأولى، ص 57.
- الصالح. صعوبات تعليم التلاوة وأحكام التجويد في الأردن، ص 34.
- القضاة. مظاهر وأسباب وعلاج ضعف تلاميذ المرحلة الأساسية في تلاوة القرآن الكريم، ص 83.

(2) - الصالح. صعوبات تعليم التلاوة وأحكام التجويد، ص 74.

- الزعبي. مشكلات طلبة كليات الشريعة في الجامعات الأردنية الرسمية، ص 78.
- الحيارى. أسباب ضعف طلبة منطقة إربد الأولى التعليمية في تلاوة القرآن الكريم، مجلة أبحاث اليرموك، مجلد: 16، عدد: 3، أيلول، 2000م، ص 29.

فبذلك أقدم لمعلم أحكام التجويد تدريبات على تنمية المهارات التي مرت سابقاً في القسم الأول، وطرائق للتدريس تساعد في تنمية مهارات التفكير، مركزاً في هذه الطرائق على البعد التطبيقي.

### أولاً: التعلم بالاكشاف الموجه<sup>(1)</sup>

- 1- مفهوم التعلم بالاكشاف الموجه.
- 2- مزايا وخصائص التعلم بالاكشاف الموجه.
- 3- خطوات التدريس.
- 4- مثالان تطبيقيان.

#### 1- مفهوم التعلم بالاكشاف الموجه:

هو عرض تساؤل أو نماذج من العلاقات يثير أذهان الطلبة، ويعرضهم لموقف جديد، يؤدي إلى حث واستشارة الطلبة لاستخدام الخبرات والمعلومات المخزونة؛ لتعلم خبرات جديدة، مع توجيه الطلبة لسلسلة من الأفكار والأمثلة المتمية وغير المتمية؛ حتى يصل الطلبة إلى صحة المعلومة، ودور المعلم يتمثل بتوجيه الطلبة لربط الأفكار والمفاهيم الجديدة بخبرات مخزونة عن طريق توجيه سلسلة من الأسئلة.

(1) انظر:

- الحسيني. فاعلية استراتيجيتي التعلم بالاكشاف، والخرائط المفاهيمية في تحصيل طلبة المرحلة الثانوية في مادة التربية الإسلامية في دولة الكويت، ص 59 وما بعدها.
- الخوالدة وعيد. طرائق تدريس التربية الإسلامية وأساليبها وتطبيقاتها العملية، ص 343 وما بعدها.
- سلامة. طرائق تدريس العلوم ودورها في تنمية التفكير، ص 196.
- شكري وآخرون. المنير في أحكام التجويد، ص 48، 51، 78-79، 83-86.

## 2- مزايا وخصائص التعلم بالاكتشاف الموجه:

يمكن إجمال مزايا وخصائص التعلم بالاكتشاف الموجه في عدة نقاط أساسية، هي:

- يتعلم الطلبة من خلال اندماجهم في دروس التعلم بالاكتشاف الموجه، بعض الطرق للكشف عن أشياء جديدة بأنفسهم.
- تساعد على زيادة قدرات التحليل والتركيب لدى الطلبة.
- تشعر الطلبة بشيء من المتعة عند وصولهم إلى اكتشاف ما.
- دور المعلم هنا موجه ومنظم لعملية التعلم.
- يجعل الطلبة يفكرون، ويكتشفون المعلومات بدلا من أن يتلقوها من المعلم، بحيث يصبح الطلبة منتجين للمعرفة لا مستهلكين لها.
- الاهتمام ببناء الطلبة من حيث ثقتهم بأنفسهم، واعتمادهم على ذاتهم، وشعورهم بالإنجاز.
- يزيد نشاط الطلبة، وحماسهم تجاه التعلم.
- ينمي التفكير العلمي، ويجذب انتباه الطلبة ويثير تفكيرهم وينقلهم من الموقف السلبي إلى الموقف الإيجابي.

## 3- خطوات التدريس:

تمر عملية التدريس بالاكشاف الموجه في ثلاث مراحل، هي:

المرحلة الأولى التخطيط	المرحلة الثانية العرض والتقديم	المرحلة الثالثة التقويم
يقوم المعلم في هذه المرحلة بتحديد:	يقوم المعلم في هذه المرحلة بـ:	يقوم المعلم في هذه المرحلة بـ:
<ul style="list-style-type: none"> <li>• المفهوم المراد تعليمه للطلاب بدقة.</li> <li>• الأمثلة ذات الصلة بالمفهوم التي سيقدمها سواء أكانت متممة أم غير متممة.</li> <li>• طريقة عرض الأمثلة.</li> </ul>	<ul style="list-style-type: none"> <li>• عرض أمثلة على المفهوم المراد تعليمه للمتعلمين.</li> <li>• تكليف الطلبة باكتشاف العلاقات والترابطات والسمات المشتركة لكل مجموعة.</li> <li>• القيام بصياغة المفهوم صياغة دقيقة.</li> </ul>	<ul style="list-style-type: none"> <li>• تزويد الطلبة بالتغذية الراجعة حول مدى استيعابهم للمفهوم.</li> <li>• تكليف الطلبة ذكر أمثلة أخرى</li> </ul>

## مثالان تطبيقيان:

## أ- المثال التطبيقي الأول «أحكام النون الساكنة والتنوين، الإظهار»

## المرحلة الأولى: التخطيط:

يقوم المعلم في هذه المرحلة بـ:

- تحديد المفهوم المراد تعليمه وهو هنا الإظهار، من أحكام النون الساكنة والتنوين.
- تنظيم قوائم الأمثلة المتممة وغير المتممة حسب الجدول الآتي.

المرحلة الثانية: العرض والتقديم:

وتشكل هذه المرحلة الخطوات التنفيذية داخل الغرفة الصفية، ويقوم المعلم في هذه المرحلة بـ:

- 1- كتابة العنوان على السبورة «أحكام النون الساكنة والتنوين، الإظهار»
- 2- عرض مجموعة من الأمثلة المنتمة وغير المنتمة أحكام النون الساكنة، الإظهار، ويمكن عرض الأمثلة الآتية:

الرقم	المثال	الرقم	المثال	الرقم	المثال
1	﴿ وَسَوَاءٌ عَلَيْهِمْ ﴾	13	﴿ وَالْمُنْخِفَةُ ﴾	25	﴿ سَلَّمَ هِيَ ﴾
2	﴿ سَخِرْنَا حَتَّى ﴾	14	﴿ لِبَشَرٍ خَلَقْتَهُ ﴾	26	﴿ مِنْ غَيْرِكُمْ ﴾
3	﴿ ضِعْفًا خَافُوا ﴾	15	﴿ وَبَرَقٌ يَجْعَلُونَ ﴾	27	﴿ كَلَّا هَدَيْنَا ﴾
4	﴿ وَعَدَّ غَيْرِ ﴾	16	﴿ وَإِنْ هُمْ ﴾	28	﴿ حَدِيثٍ غَيْرِهِ ﴾
5	﴿ يَنْجُونَ ﴾	17	﴿ فَوَمَّا عَمِينَ ﴾	29	﴿ لَكِبْرَةٌ إِلَّا ﴾
6	﴿ فَسَيُغْضُونَ ﴾	18	﴿ إِنْ عَصَيْتُ ﴾	30	﴿ وَيَتَوَاتُ ﴾
7	﴿ جَمَالَ حَيْثُ ﴾	19	﴿ مِنْهُمْ ﴾	31	﴿ فَمَنْ حَاجَكَ ﴾
8	﴿ قَوْلًا غَيْرِ ﴾	20	﴿ وَمِنْ خَلْفِهِ ﴾	32	﴿ أُنْمَتَ ﴾
9	﴿ إِنْ أَخَذَ ﴾	21	﴿ مَنْ يَقُولُ ﴾	33	﴿ يَوْمَئِذٍ يُوفِّهِمْ ﴾
10	﴿ خَيْرًا يَرَهُ ﴾	22	﴿ مَنْ يَشَاءُ ﴾	34	﴿ أَمْرًا هَافَتْ ﴾
11	﴿ جَهْرَةً هَلْ ﴾	23	﴿ سَبِيلٍ حَتَّى ﴾	35	﴿ صِدْقٍ عِنْدَ ﴾
12	﴿ وَرَقَةً إِلَّا ﴾	24	﴿ أَنْ يَضْرِبَ ﴾	36	﴿ بَعْضِ هَلْ ﴾

## واليك نموذج مقترح للحصة الصفية:

### المعلم:

يكتب على السبورة عنوان الدرس، وهو: أحكام النون الساكنة والتنوين، الإظهار، ثم يلتفت إلى الطلبة ويطلب منهم استخراج أمثلة على أشكال النون الساكنة والتنوين من الأمثلة المذكورة.

### الطالب:

هناك أكثر من صورة للنون الساكنة، والصورة الأولى هي النون التي تخلو من أية حركة، مثل النون في «من» الواردة في: ﴿مَنْ يَشَاءُ﴾، وكذلك النون في «أن» الواردة في: ﴿أَنْ يَضْرِبَ﴾، وهناك أيضاً شكل آخر هو النون التي يعلوها السكون كأنه رأس حاء صغيرة، مثل النون في «إن» الواردة في: ﴿إِنْ عَصَيْتُ﴾، وكذلك النون في: ﴿فَسَيَنْغْضُونَ﴾.

### المعلم:

بارك الله فيك، إذاً النون الساكنة في القرآن الكريم وقعت على صورتين، الأولى: النون الخالية من أية حركة، والثانية: النون التي يعلوها سكون كرأس حاء صغيرة، والآن ما هو شكل التنوين (الضم، والفتح، والكسر) في الأمثلة السابقة؟

### الطالب:

جاء التنوين على صور أيها المعلم، والصور هي:

أولاً: تنوين الضم، جاء على صورتين هما: ضمة تعلوها ضمة أخرى مثل تنوين الضم على حرف القاف في: ﴿جَهْرَةً﴾، والصورة الثانية: فتحة تعلوها فتحة غير متطابقة مع الأولى مثل تنوين الفتح على حرف الألف في: ﴿خَيْرًا﴾.

ثانياً: تنوين الفتح، جاء على صورتين كذلك هما: فتحة تعلوها فتحة أخرى

متطابقة مع الأولى مثل تنوين الفتح على حرف التاء في: ﴿جَهْرَةً﴾، والصورة الثانية: فتحة تعلوها فتحة غير متطابقة مع الأولى مثل تنوين الفتح على حرف الألف في: ﴿خَيْرًا﴾.

ثالثاً: تنوين الكسر، جاء على صورتين، هما: كسرة تعلوها كسرة أخرى متطابقة مع الأولى مثل تنوين الكسر على حرف التاء في: ﴿وَرَقَةً﴾، والصورة الثانية: كسرة تعلوها كسرة غير متطابقة مع الأولى مثل تنوين الكسر على حرف الذال في: ﴿يَوْمِيذٍ﴾.

### المعلم:

- أحسنت، هذا جواب صحيح، فالتنوين في القرآن إما أن يكون:
- 1- مركباً، بحيث لو أُلغيت المسافة بين الفتحيتين أو الكسرتين لوقعتا متطابقتين تماماً، مثل: تنوين الفتح على حرف التاء في: ﴿جَهْرَةً﴾، وتنوين الكسر على حرف التاء في: ﴿وَرَقَةً﴾.
  - 2- تنوين الضم، يكون برسم الضمة الثانية عكس الضمة الأولى مع مسح رأس الضمة الثانية مثل تنوين الضم على حرف التاء المربوطة في: ﴿أَمْرَأَةً﴾ أو يكون ضمة تعلوها ضمة أخرى مثل تنوين الضم على حرف القاف في: ﴿وَبَرَقٌ﴾.
  - 3- متتابعاً، بحيث يكتب التنوين بشكل متوازي مع تفاوت أحدهما عن الآخر، فلو أُلغيت المسافة بينهما؛ لا يمكن أن يتطابق أحدهما مع الآخر، مثل تنوين الفتح على حرف الألف في: ﴿خَيْرًا﴾، وتنوين الكسر على حرف الذال في: ﴿يَوْمِيذٍ﴾.

### المعلم:

والآن، أيها الطالب النجيب، لماذا جاءت النون خالية من أية حركة في بعض الكلمات، وتعلوها سكون مثل رأس الحاء في كلمات أخرى مع ملاحظة الحرف الذي جاء بعد النون؟



## الطالب:

جاءت النون تعلوها رأس الحاء في هذه الأمثلة:

الرقم	المثال	الرقم	المثال	الرقم	المثال
1		13	﴿وَالْمُنْحَفَةُ﴾	25	
2		14		26	﴿مِنْ غَيْرِكُمْ﴾
3		15		27	
4		16	﴿وَإِنْ هُمْ﴾	28	
5		17		29	
6	﴿فَسَيَنْفُضُونَ﴾	18	﴿إِنَّ عَصِيَّتُ﴾	30	﴿وَيَتَوَنَّ﴾
7		19	﴿مِنْهُمْ﴾	31	﴿فَمَنْ حَاجَّكَ﴾
8		20	﴿وَمِنْ خَلْفِهِ﴾	32	﴿أَفَعَمَّتْ﴾
9		21		33	
10		22		34	
11		23		35	
12		24		36	

وجاءت النون خالية من آية حركة في هذه الأمثلة: ﴿مَنْ يَقُولُ﴾، و﴿أَنْ يَضْرِبَ﴾، و﴿مَنْ يَشَاءُ﴾.

إذاً: إذا جاء بعد النون أي حرف من هذه الحروف: الحاء، والعين، والحاء، والهاء، والهمزة، والغين؛ وقعت السكون عليها مثل رأس حاء صغيرة، وإذا جاء بعدها حرف الياء؛ جاءت النون خالية من أي حركة.

**المعلم:**

صدقت، والحكم في النون الساكنة التي جاء السكون فيها كراس حاء صغيرة؛ يسمى إظهاراً، وحروف الإظهار هي: ء، هـ، ع، ح، غ، خ. أما حرف الياء فهو حرف لحكم آخر سندرسه لاحقاً، والسؤال الآن: أين موقع النون من الكلمة في الإظهار؟

**الطالب:**

جاءت النون في وسط الكلمة مثل: ﴿مِنْهُمْ﴾، وجاءت كذلك في آخر الكلمة مثل: ﴿وَمِنْ خَلْفِهِ﴾.

**المعلم:**

إذاً، يأتي الإظهار في كلمة واحدة، وفي كلمتين كذلك. والآن انتهينا من النون، وسوف نتقل إلى التنوين، عرفنا معاً أن التنوين يكون متتابعاً أو مركباً أو تنوين الضم بصورتيه، فمن خلال الأمثلة متى جاء التنوين متتابعاً، ومتى جاء مركباً، ومتى جاءت الصورة الأولى والثانية لتنوين الضم، مع ملاحظة الحرف الذي وقع بعد التنوين مباشرة؟

**الطالب:**

من خلال النظر في الأمثلة السابقة نجد ما يأتي:

- 1- تنوين الفتح: جاء تنوين الفتح مركباً؛ أي لو أُلغيت المسافة بين الفتحين لوقعتا متطابقتين تماماً، في: ﴿كُلًّا هَدَيْتَنَا﴾، ﴿جَهْرَةً هَلَّ﴾، ﴿قَوْمًا عَمِيَّتَ﴾، ﴿سِخْرِيًّا حَتَّى﴾، ﴿قَوْلًا غَيْرَ﴾، ﴿ضِعْفًا خَافُوا﴾. وجاء متتابعاً، في: ﴿خَيْرًا يَرَهُ﴾.
- 2- تنوين الكسر: جاء تنوين الكسر مركباً في: ﴿وَرَقَّةٍ إِلَّا﴾، و﴿بَعْضَ هَلْ﴾، و﴿صِدْقٍ عِنْدَ﴾، و﴿سَبِيلٍ حَتَّى﴾، و﴿حَدِيثٍ غَيْرِهِ﴾، و﴿لِشَرِّ خَلْقَتَهُ﴾. وجاء متتابعاً في: ﴿يَوْمَ يُؤْتِيهِمْ﴾.

3- تنوين الضم: جاء تنوين الضم برسم الضمة الثانية عكس الضمة الأولى مع مسح رأس الضمة الثانية في: ﴿لَكَبِيرَةٌ إِلَّا﴾، و﴿سَلَمَةٌ هِيَ﴾، و﴿وَسَوَاءٌ عَلَيْهِمْ﴾، و﴿جَمَالٌ حِينٌ﴾، و﴿وَعَدُّ غَيْرٌ﴾، و﴿أَمْرًا خَافَتْ﴾. وجاء على صورة ضمة تعلوها ضمة أخرى في: ﴿وَبَرَقٌ يَجْعَلُونَ﴾.

ومن خلال الأمثلة وجدنا أن تنوين الفتح يقع مركباً إذا جاء بعد أحد حروف «ء، هـ، ع، ح، غ، خ»، وجاء متتابعاً عندما جاء بعده حرف الياء، والأمر نفسه يتكرر مع تنوين الكسر فقد جاء مركباً مع الحروف السابقة نفسها، وجاء متتابعاً عندما وقع بعده حرف الياء، أما تنوين الضم فقد جاء على صورة رسم الضمة الثانية عكس الضمة الأولى مع مسح رأس الضمة الثانية عندما وقع بعده أحد حروف: «ء، هـ، ع، ح، غ، خ»، وجاء على صورة ضمة تعلوها ضمة أخرى عندما جاء بعده حرف الياء.

### المعلم:

عرفنا سابقاً أن حروف «ء، هـ، ع، ح، غ، خ» هي حروف الإظهار، ويكون الحكم في تنوين الفتح وتنوين الكسر إذا جاءا مركبين، وتنوين الضم إذا جاءت الضمة الثانية عكس الضمة الأولى مع مسح رأس الضمة الثانية؛ هو الإظهار، وبالنسبة للتنوين المتتابع الذي وقع مع حرف الياء فهو حكم سندرسه لاحقاً.

### المعلم:

في ختام هذه الحصة:

يمكن لنا جميعاً أن نقول:

1- النون الساكنة في القرآن الكريم تأتي على صورتين؛ إما خالية من أية حركة، أو عليها سكون كرأس حاء صغيرة.

2- يأتي التنوين في القرآن الكريم على عدة صور؛ فتتوزع الفتح والكسر يأتي إما مركباً أو متتابعاً، أما تنوين الضم فيأتي برسم الضمة الثانية عكس الضمة الأولى مع مسح رأس الضمة الثانية، أو برسم ضمة تعلوها ضمة أخرى.

- 3- إذا جاءت النون ساكنة وسكونها كرأس حاء صغيرة؛ فالحكم هو الإظهار.
- 4- يقع الإظهار في كلمة وفي كلمتين.
- 5- حروف الإظهار هي: ء، هـ، ع، ح، غ، خ.
- 6- إذا جاء تنوين الفتح أو الكسر مركباً؛ فالحكم هو الإظهار.
- 7- إذا جاء تنوين الضم برسم الضمة الثانية عكس الضمة الأولى مع مسح رأس الضمة الثانية؛ فالحكم هو الإظهار.

في الدرس الآتي سنتقل إلى حكم جديد من أحكام النون الساكنة والتنوين، لكن مطلوب منكم أيها الطلبة استخراج أمثلة أخرى على الإظهار لكي نناقشها في الحصة القادمة إن شاء الله تعالى.

### ب- المثال التطبيقي الثاني «المد»

المرحلة الأولى: التخطيط:

يقوم المعلم في هذه المرحلة بـ:

- تحديد المفهوم المراد تعليمه وهو هنا المد.
- تنظيم قوائم الأمثلة المتمية وغير المتمية حسب الجدول الآتي.

المرحلة الثانية: العرض والتقديم:

وتشكل هذه المرحلة الخطوات التنفيذية داخل الغرفة الصفية، ويقوم المعلم في

هذه المرحلة بـ:

كتابة العنوان على السبورة «المد»

عرض مجموعة من الأمثلة المتمية وغير المتمية لموضوع المد، ويمكن عرض الأمثلة

الآتية على سبيل المثال لا الحصر:

طس	الَّذِي أَنْزَلَ	الْعَمَامَ	الَّ
أَمْحَجُوتِي	شُرَكَاءَ	يَضْرِبُونَ	حَاجَّ
وَسَزَيْدُ	أَهْوَاءَهُمْ	وَمَا أَنْفَقْتُمْ	حَتَّى إِذَا
سِيءَ	إِنَّمَا أَنْتَ	أَغْنِيَاءَ	الْعِقَابِ
الرَّ	تُضَارَّ	فِي أَنْفُسِكُمْ	سَوْءَ
الْفُقَرَاءَ	يَحْرَبُونَ	وَأَعْلَمُوا أَنَّ	ءَأَكْنَ

3- يطلب المعلم من الطلبة تصنيف الأمثلة المعروضة في قوائم من خلال السمات والصفات المشتركة بينها.

واليك نموذج مقترح للنتائج:

الطالب:

يمكن تصنيف هذه الأمثلة إلى قسمين:

القسم الأول: الأمثلة التي تجمعها هذه الإشارة (٢)، والأمثلة هي:

طس	الَّذِي أَنْزَلَ		الَّ
أَمْحَجُوتِي	شُرَكَاءَ		حَاجَّ
	أَهْوَاءَهُمْ	وَمَا أَنْفَقْتُمْ	حَتَّى إِذَا
سِيءَ	إِنَّمَا أَنْتَ	أَغْنِيَاءَ	
الرَّ	تُضَارَّ	فِي أَنْفُسِكُمْ	سَوْءَ
الْفُقَرَاءَ		وَأَعْلَمُوا أَنَّ	ءَأَكْنَ

القسم الثاني: الأمثلة التي لا تحتوي على هذه الإشارة (~)، والأمثلة هي:

	أَلْعَمَامَ		
	يَضْرِبُونَ		
			وَسَزَيْدٌ
أَلْعِقَابِ			
		يَحْرَبُونَ	

**المعلم:**

أولاً: ما القاسم المشترك بين المجموعتين، مع ملاحظة الحروف والحركات؟

**الطالب:**

أولاً: الألف جاءت ساكنة وسبقت بفتحة في «أَغْنِيَاءَ» من أمثلة المجموعة الأولى، وكذلك الحال في «أَلْعِقَابِ» من أمثلة المجموعة الثانية.

ثانياً: الواو جاءت ساكنة وسبقت بضمة في «سُوءَ» من أمثلة المجموعة الأولى، وكذلك الحال في "يَضْرِبُونَ" من أمثلة المجموعة الثانية.

ثالثاً: الياء جاءت ساكنة وسبقت بكسرة في «سِيءَ» من أمثلة المجموعة الأولى، وكذلك الحال في «وَسَزَيْدٌ» من أمثلة المجموعة الثانية.

**المعلم:**

إذا نلخص ما قلته بأن أحرف المد هي:

- الألف الساكنة المسبوقة بفتحة.

- الواو الساكنة المسبوقة بضممة.
- الياء الساكنة المسبوقة بكسرة.

ثانيا: ما أوجه الشبه والاختلاف في أمثلة المجموعة الأولى؟

**الطالب:**

هنالك أكثر من فرق:

أولا: جاء بعد حرف المد همز في عدة كلمات، هي:

		الَّذِي أَنْزَلَ	
		شُرَكَاءَ	
حَتَّى إِذَا	وَمَا أَنْفَقْتُمْ	أَهْوَاءَهُمْ	
	أَعْنِيَاءَ	إِنَّمَا أَنْتَ	سَيِّءٌ
سَوْءَ	فِي أَنْفُسِكُمْ		
	وَأَعْلَمُوا أَنَّ		الْفُقَرَاءَ

**المعلم:**

هل كل الأمثلة على نفس النمط؟

**الطالب:**

لا، الأمثلة جاءت على قسمين، الأول: جاءت الهمزة بعد حرف المد مباشرة في نفس الكلمة، مثل: «الْفُقَرَاءَ»، والثاني: جاءت الهمزة بعد حرف المد مباشرة في الكلمة الثانية، مثل: «فِي أَنْفُسِكُمْ».

**المعلم:**

إذا المد بسبب الهمزة يقع على قسمين:

**الأول:** المد المتصل: هو أن يأتي الهمز بعد حرف المد مباشرة في كلمة واحدة سواء أكان الهمز في وسط الكلمة أم في آخرها، نحو: «أَهْوَاءَهُمْ»، «شُرَكَاءَ».

**الثاني:** المد المنفصل: هو أن يأتي الهمز بعد حرف المد بشرط انفصالهما، بحيث يكون حرف المد في كلمة والهمز في أول الكلمة الثانية، نحو: «الَّذِي أَنْزَلَ».

هذا بالنسبة للفرق الأول، فما هو الفرق الثاني؟

**الطالب:**

الفرق الثاني هو: جاء بعد حرف المد حرف إما مشدد أو ساكن في عدة كلمات هي:

حَاجَّ			أَتَحَكَّبُوتِي
		تُضَارَّ	
ءَأْتَنَنَّ			

**المعلم:**

هذا صحيح، فالمد هنا بسبب السكون وقد جاء في كلمة، ويقسم المد في هذا المجال إلى قسمين:

**الأول:** المد اللازم الكلمي المثقل: هو أن يقع بعد حرف المد حرف ساكن سكونا



أصليا مدغم فيما بعده، في كلمة واحدة، مثل: «تُضَاكَرَ»، و «أَتُحَكِّجُونِي»، ولم يقع مثال للياء في القرآن الكريم.

الثاني: المد اللازم الكلمي المخفف: هو أن يقع بعد حرف المد حرف ساكن سكونا أصليا غير مدغم في كلمة واحدة، وذلك في كلمة «ءَأَلْتَنَ»، ولم يرد غيرها في القرآن الكريم.

والآن: ماذا بقي من الفروق؟

**الطالب:**

بقي لديّ الحروف التي تأتي في أوائل السور، وهي -كما جاءت في الأمثلة-: «طَسَّ» و «آرَّ» و «آلَمَّ».

**المعلم:**

هل هناك فرق بينها مما درسناه في أحكام الميم الساكنة؟

**الطالب:**

نعم، في «آلَمَّ»، وقع فيها إدغام بين اللام والميم، ولم يقع إدغام في: «آرَّ» أو في «طَسَّ».

**المعلم:**

إذا المد في الحروف التي تأتي في فواتح بعض السور القرآنية يقسم إلى قسمين:

القسم الأول: المد اللازم الحرفي المثلث: هو أن يقع بعد حرف المد حرف ساكن سكونا أصليا مدغم فيما بعده، نحو: اللام في «آلَمَّ».

القسم الثاني: المد اللازم الحرفي المخفف: هو أن يأتي بعد حرف المد حرف ساكن سكونا أصليا غير مدغم فيما بعده، نحو: «آرَّ».

## المعلم:

في ختام هذه الحصة:

يمكن لنا جميعا أن نحدد مفهوم المد وأقسامه، فالمد هو إطالة الصوت بأحد حروف المد وهي: الألف الساكنة المفتوح ما قبلها، والياء الساكنة المكسور ما قبلها، والواو الساكنة المضموم ما قبلها.

ويقسم المد إلى قسمين أساسيين، هما المد الطبيعي، والمد الفرعي.

فالمد الطبيعي لا يعتمد على سبب، فكما رأينا لم يأت بعد أحرف المد الثلاثة همز أو سكون، أما المد الفرعي فهو الذي يعتمد على سبب وهو كما شاهدنا إما همز أو سكون، وفي حالة الهمزة قد يكون المد واجبا متصلا فيقع حرف المد والهمزة في كلمة واحدة، وقد يكون منفصلا فيقع حرف المد في كلمة وتأتي الهمزة في الكلمة الثانية مباشرة. وقد يكون بسبب السكون وهو الذي يقع في الحروف المقطعة في فواتح السور، أو في بعض الكلمات، وفي حالة وقوعه في الكلمات قد يأتي الحرف الذي يلي حرف المد مشددا أو غير مشدد.

في الدروس التالية سنوضح لكم المزيد من أحكام المد، لكن مطلوب منكم أيها الطلبة استخراج أمثلة أخرى على المدود لكي نناقشها ونكمل أحكام المدود بالشرح والتفصيل في الحصص القادمة إن شاء الله تعالى.

## ثانياً: الألعاب التربوية<sup>(1)</sup>

- 1- تعريف الألعاب التربوية.
- 2- الأهداف التي تحققها الألعاب التربوية.
- 3- مراحل استخدام الألعاب التربوية.
- 4- تطبيقات الألعاب التربوية في مجال التلاوة والتجويد.

### 1- تعريف الألعاب التربوية:

الألعاب التربوية هي: نشاط أو مجموعة أنشطة تتضمن أفعالاً يقوم بها الطالب أو مجموعة الطلاب؛ لتحقيق الأهداف المرغوبة في مجالاتها المختلفة المعرفية والنفس حركية والوجدانية.

### 2- الأهداف التي تحققها الألعاب التربوية:

يمكن للألعاب التربوية تحقيق جملة من الأهداف، منها:

- تنمية الجوانب المعرفية؛ فاللعبة تساهم في تنمية الجانب المعرفي عند الطالب؛ وذلك من خلال قواعدها وأنظمتها، والطالب الذي يمارس اللعبة لا بد من أن يستخدم في تلك القواعد قدراته على التحليل والتركيب والابتكار.

(1) انظر:

- الحيلة. الألعاب من أجل التفكير والتعلم، ص 68.
- الحيلة. الألعاب التربوية وتقنيات إنتاجها، ص 132-133.
- الهنداوي. سيكولوجية اللعب، ص 23-24.
- الهويدي. الألعاب التربوية إستراتيجية لتنمية التفكير، ص 27-29، 243-244، 262.
- الجوابرة. أثر برنامج تعليمي قائم على الألعاب التربوية، ص 13-14.
- القدومي. أثر التعلم عن طريق اللعب في التحصيل الدراسي، ص 15-17.
- خليل. فاعلية التعلم باللعب، ص 45-46.

- تنمية الجوانب الاجتماعية؛ وذلك بسبب لعب الطالب مع بقية الطلبة، حيث تتطلب بعض الألعاب التعاون مع أفراد المجموعة؛ لذا فالألعاب التربوية تنمي مهارة العمل الجماعي ومهارة الاتصال مع الآخرين.
- تنمية التفكير الإبداعي، ويتضح هذا الأمر في جانب المعلم؛ وذلك عن طريق حث العقل على إيجاد الجديد في تلك الألعاب التربوية.

### 3- مراحل استخدام الألعاب التربوية:

إن الاستخدام الفعال للألعاب التربوية يمر في مراحل متتالية، هي:

#### أ- مرحلة الإعداد:

- هي المرحلة التي تسبق ممارسة اللعبة، ولا بد في هذه المرحلة من مراعاة الآتي:
- إعداد هذه اللعبة وتجربتها من قبل المعلم؛ لتكون صالحة لعرضها على الطلاب.
- تهيئة أذهان الطلاب وإثارة انتباههم؛ ثم شرح قواعد اللعبة لهم.

#### ب- مرحلة الاستخدام:

- وهي المرحلة التي يكون فيها الطالب مستخدماً لهذه اللعبة، وفي هذه المرحلة يراعي المعلم الأسس السليمة التي يقوم عليها الاستخدام الجيد لهذه الألعاب، ومنها:
- أن يكون الاستخدام هادفاً، بحيث يحقق الطالب ما يتوقع منه القيام به.
- أن يترك المعلم الفرصة للطلاب حتى يصل إلى الهدف المنشود وبذلك تراعى الفروق الفردية بين الطلاب.

#### ج- مرحلة التقييم:

- في هذه المرحلة يشترك المعلم مع الطالب لتقييم مدى نجاح الطالب في تحقيق الهدف المطلوب من اللعبة.

## د- مرحلة المتابعة:

في هذه المرحلة يقوم المعلم بمتابعة الطالب ويعمل المعلم على تنويع الألعاب التربوية؛ حتى يتأكد أن الطالب وصل إلى المستوى المطلوب.

## 4. تطبيقات الألعاب التربوية في مجال التلاوة والتجويد:

## أ- لعبة كلمة السر:

## الطريقة:

- جدول أبعاده 6×6 كتبت عليه حروف تمثل كلمات أو عبارات.
- بطاقة كتبت عليها أسئلة، والإجابة موجودة في الجدول على شكل حروف متفرقة.
- يقوم الطالب بشطب أو تلوين حروف الإجابة.
- يستخرج الطالب كلمة السر.

## المثال الأول:

استخرج من الجدول الآتي حروف الأحكام الواردة في البطاقة، ثم استخرج كلمة

السر.

## الجدول:

و	ح	س	غ	ت	ي
ض	ك	ر	ا	ق	ء
ث	د	ذ	ل	خ	ص
ا	ل	ج	م	ن	ب
ظ	ص	هـ	ف	ز	ش
ع	ة	ط	م	ل	ب

**البطاقة:**

استخرج من الجدول السابق، حروف الأحكام الآتية:

1- حروف الإدغام.

2- حروف الإظهار.

3- حرف القلب.

4- حروف الإخفاء.

5- حرف الإدغام الشفوي.

6- حرف الإخفاء الشفوي.

الآن: ما هي كلمة السر؟

**المثال الثاني:**

استخرج من الجدول الآتي حروف الأحكام الواردة في البطاقة، ثم استخرج كلمة

السر.

**الجدول:**

و	ص	ل	ر	ا	ي
ز	ن	ش	غ	ط	خ
ت	م	ب	م	ن	س
ط	ح	ظ	ع	ء	ى
ي	ج	هـ	د	ق	ج
ق	ض	و	ل	ع	ص

## البطاقة:

استخرج من الجدول السابق، حروف الأحكام الآتية:

- 1- حروف الإدغام بغنة.
- 2- الحروف الحلقية.
- 3- الحروف الشجرية.
- 4- حروف التوسط.
- 5- حروف الإطباق.
- 6- الحروف الأسلية.
- 7- حروف القلقلة.

الآن: ما هي كلمة السر؟

## ب. لعبة الكلمة الضائعة:

تهدف هذه اللعبة إلى زيادة ثقافة الطالب، وتنمية التفكير لديه.

## الطريقة:

- يعطي المعلم بعض صفات الكلمة الضائعة.
- يعطي المعلم عدد المقاطع والحروف.
- يعطى المعلم معان لبعض الكلمات المشتقة من الكلمة الضائعة.
- يرتب الطالب الحروف في أماكنها.
- يتعرف الطالب على الكلمة الضائعة.

## المثال الأول:

من أحكام النون الساكنة والتنوين، يتكون من كلمة واحدة وخمسة أحرف، بحيث:

$$=2+1+3 \quad \text{بمعنى تكلم.}$$

$$\text{بمعنى كنية.} = 5+3+4$$

$$\text{بمعنى فؤاد} = 5+4+3$$

### المثال الثاني:

من أحكام الميم الساكنة، يتكون من كلمتين وتسعة أحرف، بحيث:

$$\text{عكس بطن.} = 5+3+2$$

$$\text{بمعنى هارب.} = 5+1+7$$

$$\text{أحد أجزاء السنة.} = 5+3+6$$

$$\text{بمعنى ضعيف.} = 9+3+4+8$$

### المثال الثالث:

من المدود، يتكون من ثلاثة مقاطع وتسعة أحرف، بحيث:

$$\text{من أسماء الاستفهام.} = 1+6$$

$$\text{بمعنى هدم.} = 8+1+2$$

$$\text{من أسماء القمح.} = 8+7$$

$$\text{مرض جلدي.} = 3+8+7$$

$$\text{من أسماء الذهب.} = 8+7+5$$

### المثال الرابع:

هذه العبارة جُمعت بها حروف إحدى صفات الحروف، وتتكون العبارة من ثلاثة

مقاطع وثمانية أحرف، بحيث:

$$\text{بمعنى دَوْن.} = 6+8+7+1$$

$$\text{بمعنى قَرَعَ.} = 4+3$$

$$\text{أحد الأقارب.} = 3+2$$

$$\text{أحد الحيوانات.} = 5+4$$



## ج. اللعبة المشبكة

تنمي هذه اللعبة لدى الطلاب المقدرة على حصر أكبر عدد ممكن من الكلمات بكافة الاتجاهات.

## الطريقة:

- شبكة تحتوي على عدد من الحروف التي تتصل بعلم التلاوة، مثل حروف الإدغام، حروف الاستعلاء، الإطباق... إلخ.
- يطلب المعلم من الطالب حصر هذه الكلمات داخل الشبكة ضمن جميع الاتجاهات (من اليمين إلى اليسار أو العكس، ومن أعلى إلى أسفل أو العكس).
- يمكن للطلاب استخدام ألوان متعددة لحصر الكلمات، أو استخدام قلم عادي لحصرها.

## مثال:

## عزيزي الطالب:

تضم هذه الشبكة مجموعة من الحروف تُشكل فيما بينها حروفا لبعض أحكام التجويد مثل: حروف الصفير، الإظهار...، استخراجها، مع ملاحظة استخدام كافة الاتجاهات داخل الشبكة (من اليمين إلى اليسار أو العكس، ومن أعلى إلى أسفل أو العكس).

ق	ي	م	و	د	ب
و	ط	ن	ج	ل	ر
ن	ل	ب	ن	ع	م
ر	ل	م	ت	ك	س
ي	ر	ظ	ط	ض	ص
ف	ح	ث	هـ	ش	خ

**ثالثاً: الخرائط المفاهيمية<sup>(1)</sup>**

- 1- الخرائط المفاهيمية، الفلسفة والمفهوم والتاريخ.
- 2- أهمية الخرائط المفاهيمية.
- 3- خطوات بناء الخرائط المفاهيمية.
- 4- توظيف الخرائط المفاهيمية داخل الغرفة الصفية:
- 5- نماذج تطبيقية.

**1- الخرائط المفاهيمية، الفلسفة والمفهوم والتاريخ.**

عقل المتعلم بناء معرفي منظم، يتكون من أبنية معرفية منظمة من المفاهيم والأفكار الكبرى ترتب في هذه الأبنية بشكل هرمي، حيث تحتل الأفكار الكبرى والمفاهيم العريضة رأس الهرم ومناطقه العليا، وبالنزول إلى قاعدة الهرم تتدرج المفاهيم من الكبير إلى الصغير فالأصغر، ويمثل كل بناء منها وحدة تطور معرفي تبرز ما لدى المتعلم من استعدادات، وخبرات وأفكار، ويتفاعل الفرد ويتعلم ويُنتج في ضوء هذه الإمكانيات، فالطالب يحتاج إلى أداة تساعده على تعلم كيف يتعلم بشكل صحيح وفاعل، وتمثل منظماً تمهيدياً للتعلم وأداة تخطيط بصرية محسوسة تساعد المتعلم على دمج المفاهيم الجديدة ضمن بنيته المعرفية<sup>(2)</sup>.

إن الخرائط المفاهيمية تُعرف بكونها أداة تخطيط لتمثيل مجموعة من المعاني المترابطة ضمن شبكة من العلاقات بحيث يتم ترتيب المفاهيم بشكل هرمي من الأكثر عمومية إلى الأقل عمومية والأقل تجريداً، ويتم الترابط بين هذه المفاهيم بخطوط، فهي أداة تعكس البنية المفاهيمية المنطقية والنفسية والمعرفية، وتضم سلسلة من الخطوات التشعبية التي يتم فيها تجريد المعرفة من شكلها الخطي إلى الهرمي<sup>(3)</sup>.

(1) سبقت الإشارة إلى الخرائط المفاهيمية ضمن مهارة تمثيل المفهوم وجاء الحديث هنا زيادة في الإيضاح.

(2) القاسم. ملخص لإستراتيجية التدريس بخرائط المفاهيم، منشور في موقع مكتب التربية العربي لدول الخليج: <http://www.abegs.org/aportal/Default.aspx>

(3) ريان. استراتيجيات التدريس لتنمية التفكير، ص246.

وللخرائط المفاهيمية تاريخ طويل يزيد على العشرين عاما، حيث طورها نوكا ورفاقه في جامعة كورنيل في الولايات المتحدة الأمريكية، وتعود جذورها إلى نظرية أوزوبل في التعلم اللفظي التي تدور بشكل رئيس حول مفهوم التعلم ذي المعنى، الذي يتحقق عندما ترتبط المعلومات الجديدة بوعي وإدراك من الطلبة بالمفاهيم والمعرفة الموجودة لديهم سابقا<sup>(1)</sup>.

## 2- أهمية الخرائط المفاهيمية :

من خلال مراجعة الأدب التربوي<sup>(2)</sup> يتضح أن الخرائط المفاهيمية ذات أهمية بالغة في العملية التعليمية؛ ذلك لأنها تساعد الطلبة على تعلمهم كيف يتعلمون، مما يؤدي إلى تنمية المهارات العقلية لديهم، وتزيد من قدرتهم على التفكير، وتسهل حدوث التعلم ذي المعنى، بحيث يقوم الطلبة بربط المعرفة الجديدة بالمفاهيم السابقة التي لها علاقة بالمعرفة الجديدة، وتجعل الطلبة قادرين على تعلم المفاهيم ومعرفة العلاقات وأوجه الشبه والاختلاف، مما ييسر تعلمها، إضافة إلى كونها تقود الطلبة إلى المشاركة الفعلية في تكوين بنية معرفية متماسكة متكاملة مرتبطة بمفهوم أساسي، وهي كذلك توفر قدرا من التنظيم الذي يُعد جوهر التدريس الفعال، وذلك بمساعدة الطلبة على رؤية المعرفة المفاهيمية الهرمية الترابطية، وتعمل على تنمية التفكير الابتكاري لدى الطلبة، كما أنها

(1) الحسيني. فاعلية استراتيجيتي التعلم بالاكشاف والخرائط المفاهيمية، ص8

(2) انظر:

- قطامي والروسان. الخرائط المفاهيمية، ص36-37.
- الجلاذ. أثر استخدام خرائط المفاهيم في تحصيل المفاهيم الشرعية وتنمية مهارات التفكير الناقد، مجلة جامعة الملك سعود، م 18، العلوم التربوية والدراسات الإسلامية، ص611-612.
- اليتيم. أثر التكامل بين استراتيجيتي التدريس البنائيتين، ص3-4.
- صوافطة. أثر التدريس بطريقتي حل المشكلات والخرائط المفاهيمية، ص34-35.
- نوكا و جوين، تعلم كيف تتعلم، ص22.
- الشملي. أثر التدريس وفق نموذج دورة التعلم والخرائط المفاهيمية، ص35 وما بعدها.

تساعد على التنظيم الهرمي للمعرفة، ومن ثمّ يتبعها تحسين في قدرة الطلبة على استخدام المعلومات الموجودة لديهم، هذا بالنسبة لأهمية الخرائط المفاهيمية للطلبة، أما الفائدة للمعلم فتتمثل في مساعدته في الكشف عن سوء الفهم الذي قد ينشأ عند الطلبة بسبب غموض المفهوم عندهم، وتساعدته كذلك على التركيز حول الأفكار الرئيسة للمفهوم الذي يقوم بتدريسه.

### 3. خطوات بناء الخرائط المفاهيمية:

أما خطوات بناء الخرائط المفاهيمية، فهي على النحو الآتي<sup>(1)</sup>:

- تحديد الموضوع.
- قراءة الموضوع واستخراج المفاهيم الأساسية فيه.
- كتابة المفاهيم على السبورة أو جهاز العرض الرأسي أو الحاسب الآلي.
- ترتيب المفاهيم من العام إلى الخاص.
- استخدام الترتيب كدليل لبناء الخرائط المفاهيمية على شكل خط عمودي، بحيث توضع المفاهيم الأعم في القمة، والمفاهيم الفرعية المرتبطة بالمفهوم الرئيس في الأسفل.
- وضع المفاهيم في مربعات أو أشكال بيضاوية أو أشكال دائرية والربط بينها بخطوط.
- وضع الجمل أو الكلمات المناسبة على الخطوط لوصف العلاقة أو الرابطة بين المفاهيم.
- تعديل الخرائط المفاهيمية في ضوء التغذية الراجعة الناتجة من المتعلمين.
- إعطاء المتعلمين وقتاً كافياً لقراءتها وتأملها واستخلاص النتائج منها.
- إجراء تقييم ختامي؛ للتأكد من تنظيمها وترتيبها وفهم المتعلمين لها.

(1) - ريان. استراتيجيات التدريس لتنمية التفكير، ص248.

- قطامي والروسان. الخرائط المفاهيمية، ص50.

## 4- توظيف الخرائط المفاهيمية داخل الغرفة الصفية:

يمكن لمدرس التلاوة والتجويد توظيف الخرائط المفاهيمية داخل الغرفة الصفية لأكثر من هدف، منها:

1- التمهيد للدرس والمراجعة السابقة بحيث يربط المعلم بين التعلم السابق والتعلم اللاحق، فعلى سبيل المثال، إذا كانت الحصّة السابقة عن الإظهار وهذه الحصّة عن الإدغام، فيبدأ الحصّة بمراجعة عامة لما سبق وهو الإظهار، فيقوم المعلم برسم خريطة الإظهار ثم يأتي الشق الآخر من الخريطة وهو الدرس المراد شرحه للطلاب في هذه الحصّة وهو الإدغام، وهذا الأمر يدفع الطالب إلى ربط المعرفة السابقة بالمعرفة اللاحقة.

2- يستطيع المعلم استخدام الخرائط بغية عرض المادة على شكل متدرج، وقد يبدأ برسمها داخل غرفة الصف، وبينها اعتماداً على الشرح، فكلما شرح جزءاً أضافه إلى مكانه في الخريطة، وقد يأتي بها كاملة على لوحة أو شفافية، ويعرضها جزءاً جزءاً إلى أن يكتمل شرح الموضوع كاملاً، فكأنه ببناء هذه الخريطة؛ يبنى المعلومات في ذهن الطالب، فإذا انتهى الموضوع عرض الخريطة كاملة.

3- ويستطيع المعلم كذلك جعلها طريقة لتقويم الطلبة، بحيث يعد المعلم قبل الحصّة خريطة مفرغة، ويطلب من الطلبة القيام بتعبئتها بناء على المعلومات والمفاهيم المعطاة لهم.

وتجدر الإشارة في هذا المقام إلى ضرورة التنوع في أشكال الخرائط؛ كيلا يتسرب الملل إلى نفوس الطلبة من شكل واحد دائم للخريطة يستخدمه المعلم في كل مفردات المادة.

## 5- نماذج تطبيقية<sup>(1)</sup>:

يعرض الباحث في هذه النماذج عدداً من أنواع الخرائط المفاهيمية وتطبيقاتها في أبواب التلاوة والتجويد المختلفة<sup>(2)</sup>.

(1) كثير من كتب أحكام التلاوة تضمنت نماذج للخرائط المفاهيمية، لكن بالنظر في هذه الخرائط؛ نجد أنها أخذت بعداً واحداً من أبعاد الخرائط وهو الخرائط الهرمية التسلسلية، ويحاول الباحث في هذا المقام عرض نماذج أخرى للخرائط.

(2) هناك بعض البرامج التي تساعد المعلم في إعداد الخرائط، منها: برنامج Visual Mind، وبرنامج MindManager، ويمكن زيارة بعض المواقع التي تُعنى بهذا الأمر، منها:

<http://www.visual-mind.com>

<http://www.imindmap.com>

رسم تخطيطي لخريطة مفاهيمية هرمية تسلسلية<sup>(1)</sup>

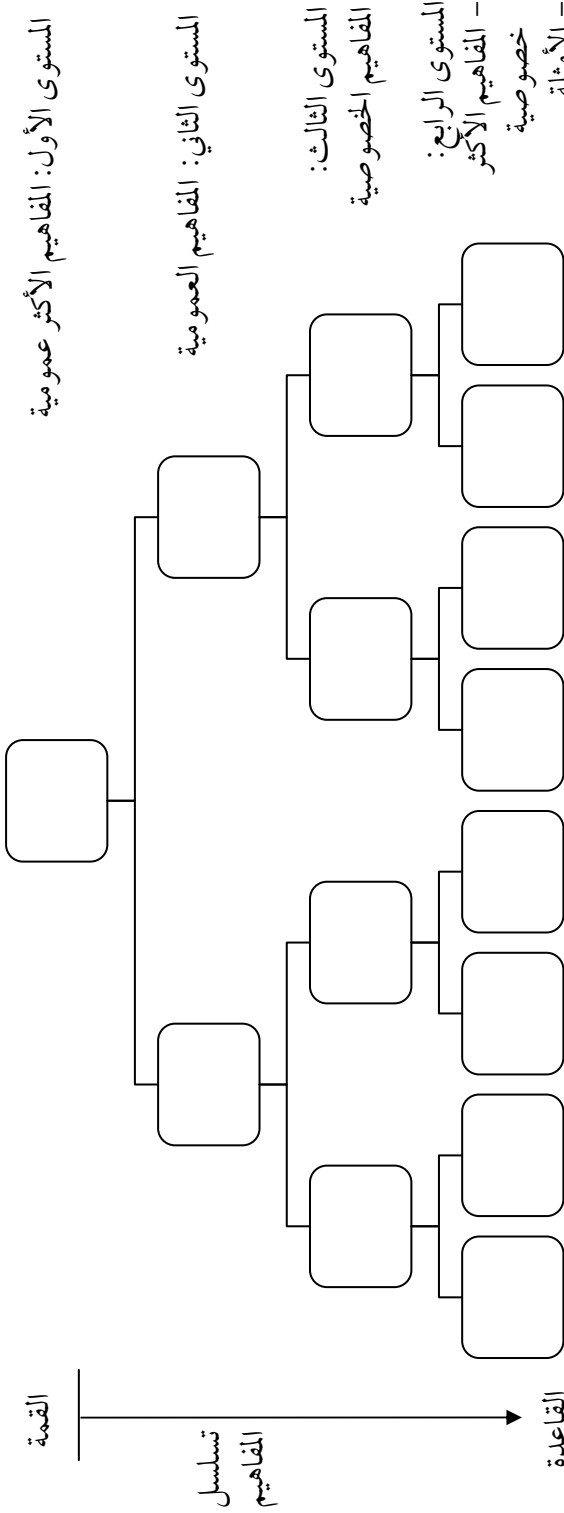

(1) الغامدي. خرائط المفاهيم، ص 4.

## خرائط مفاهيمية هرمية تسلسلية لأحكام النون الساكنة والتنوين

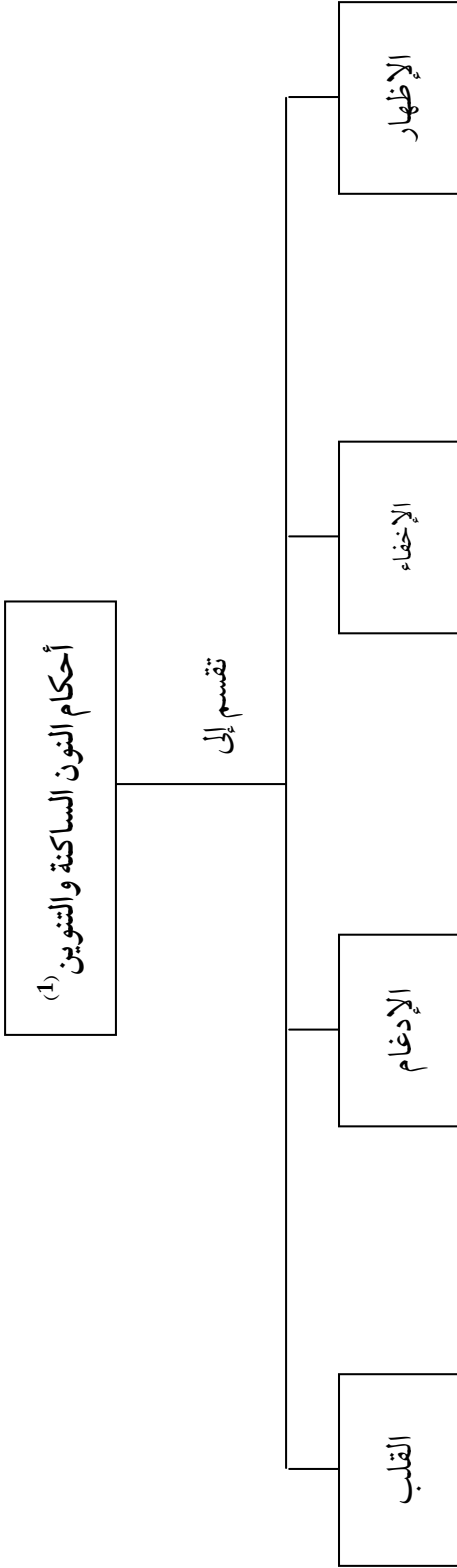

(1) مصدر المادة العلمية لهذه الأحكام من: شكري وآخرون، المنبر، ص 45، وما بعدها.



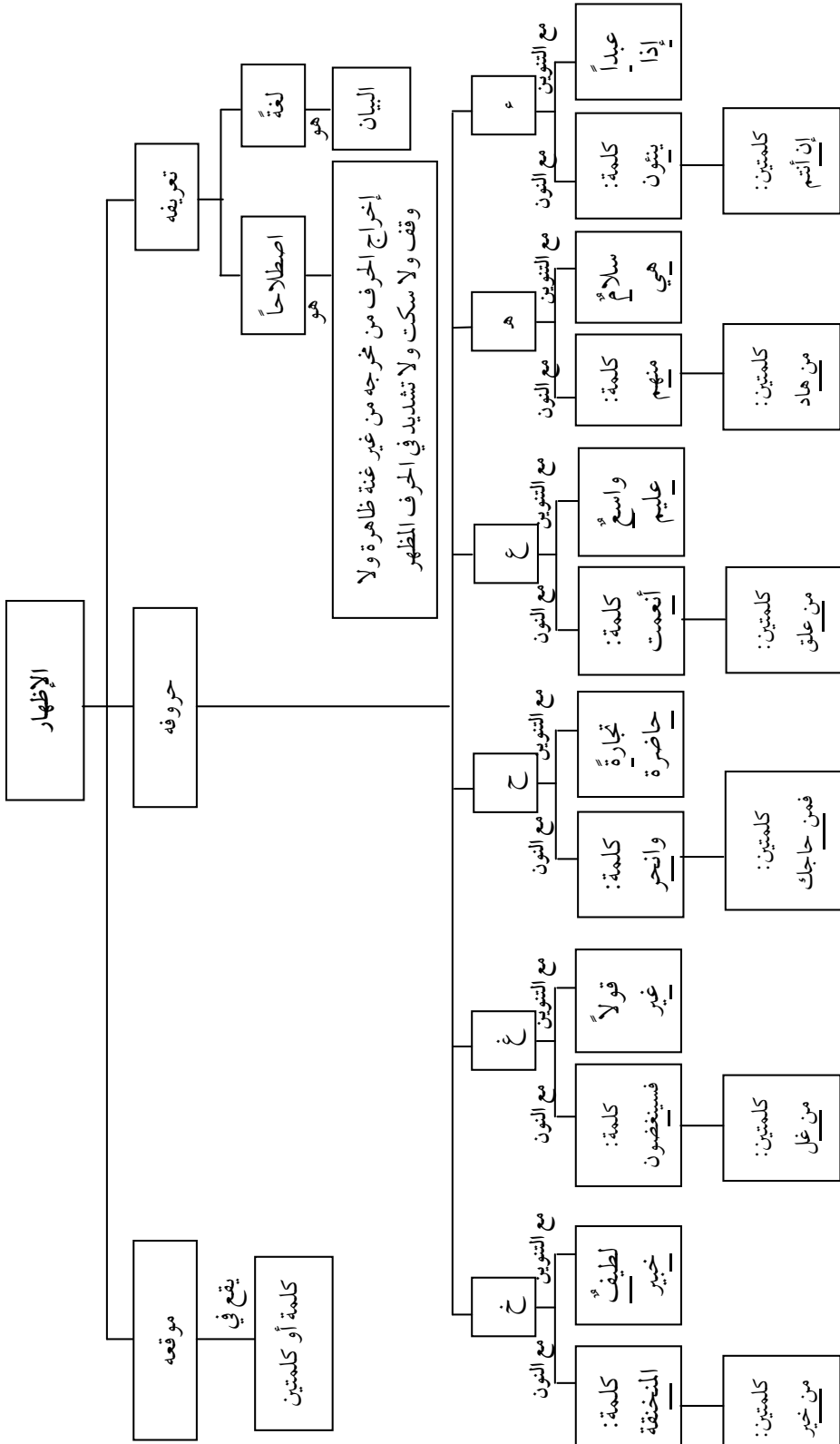

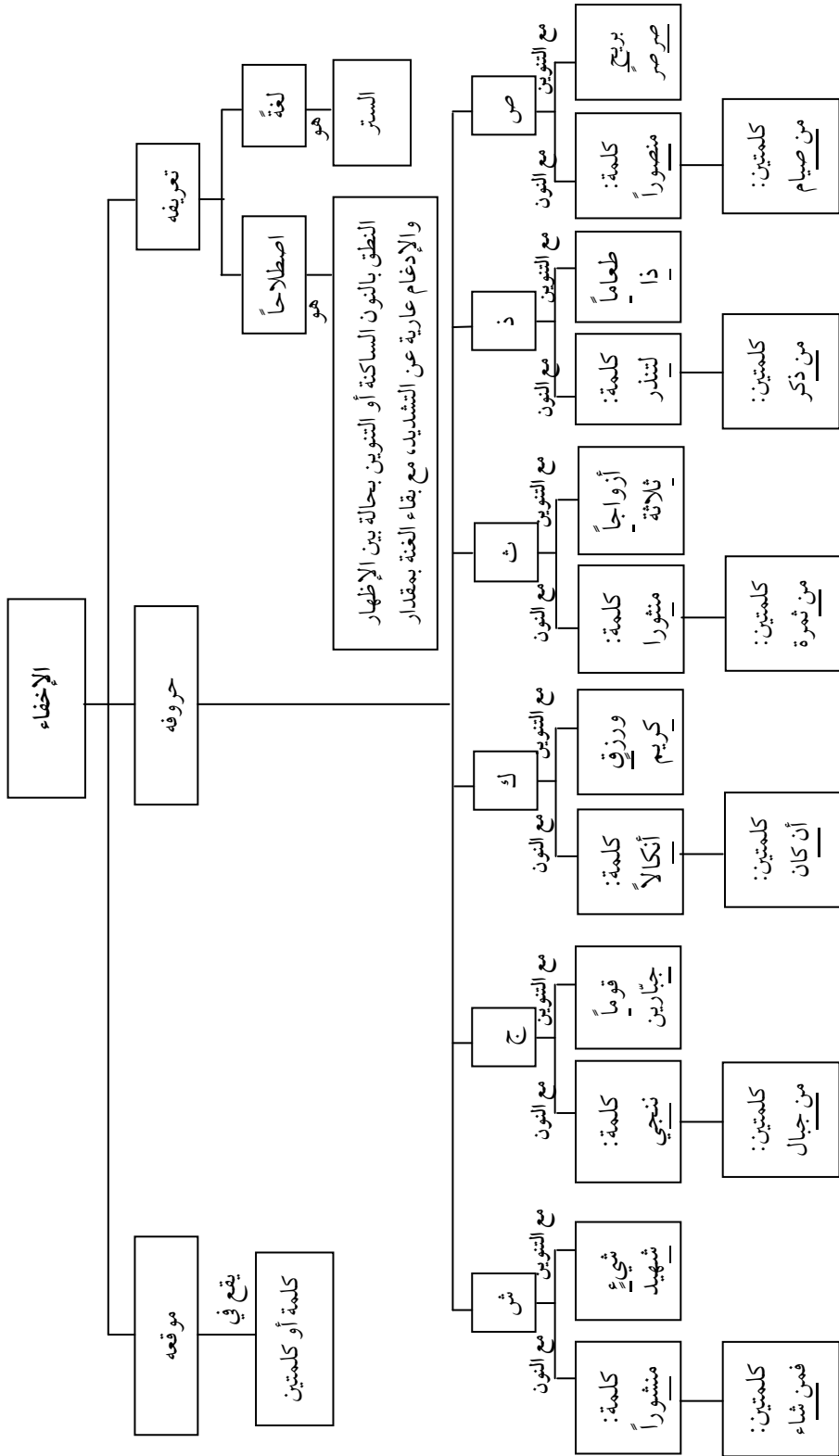

تابع حروف الإخفاء

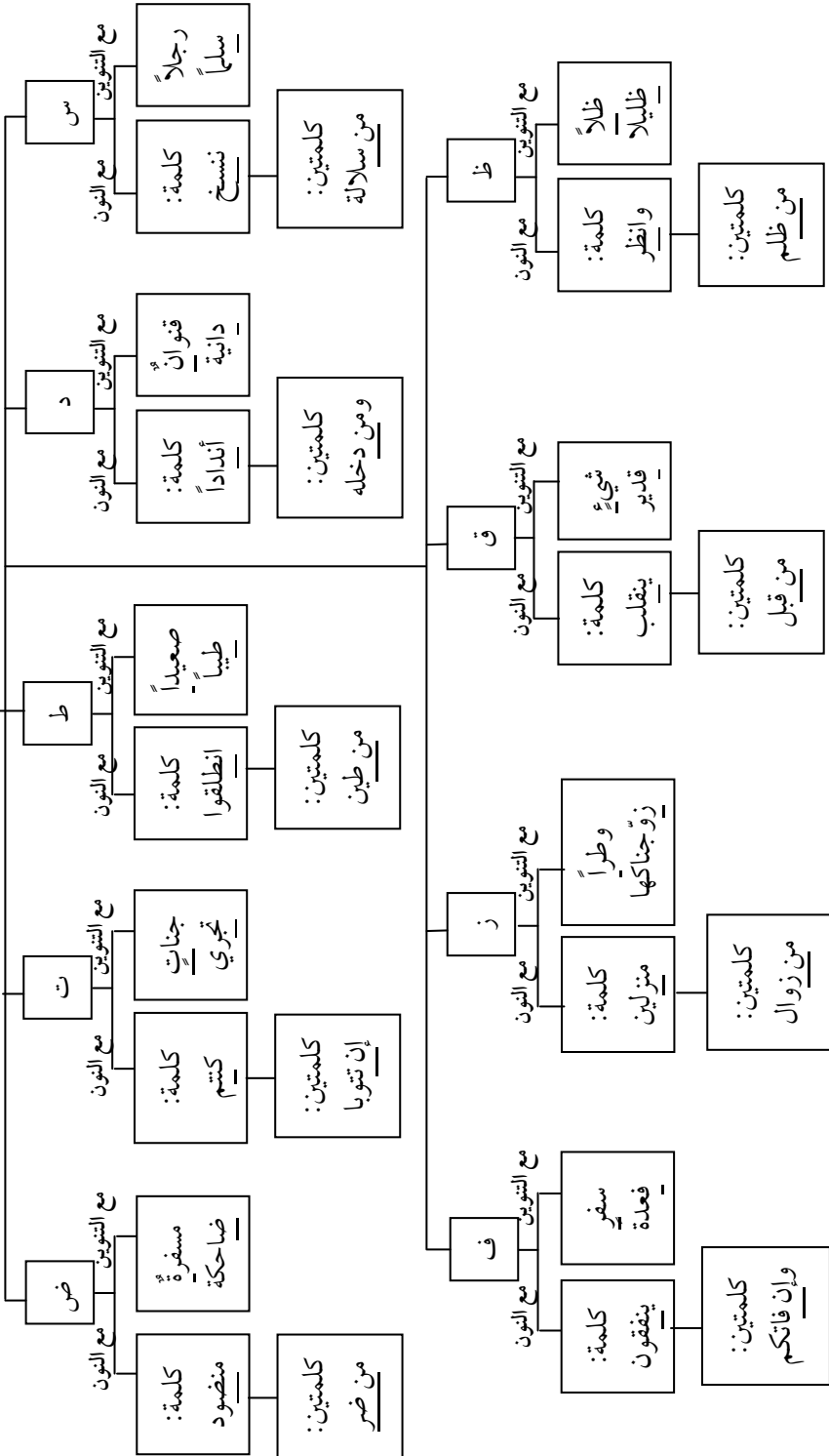

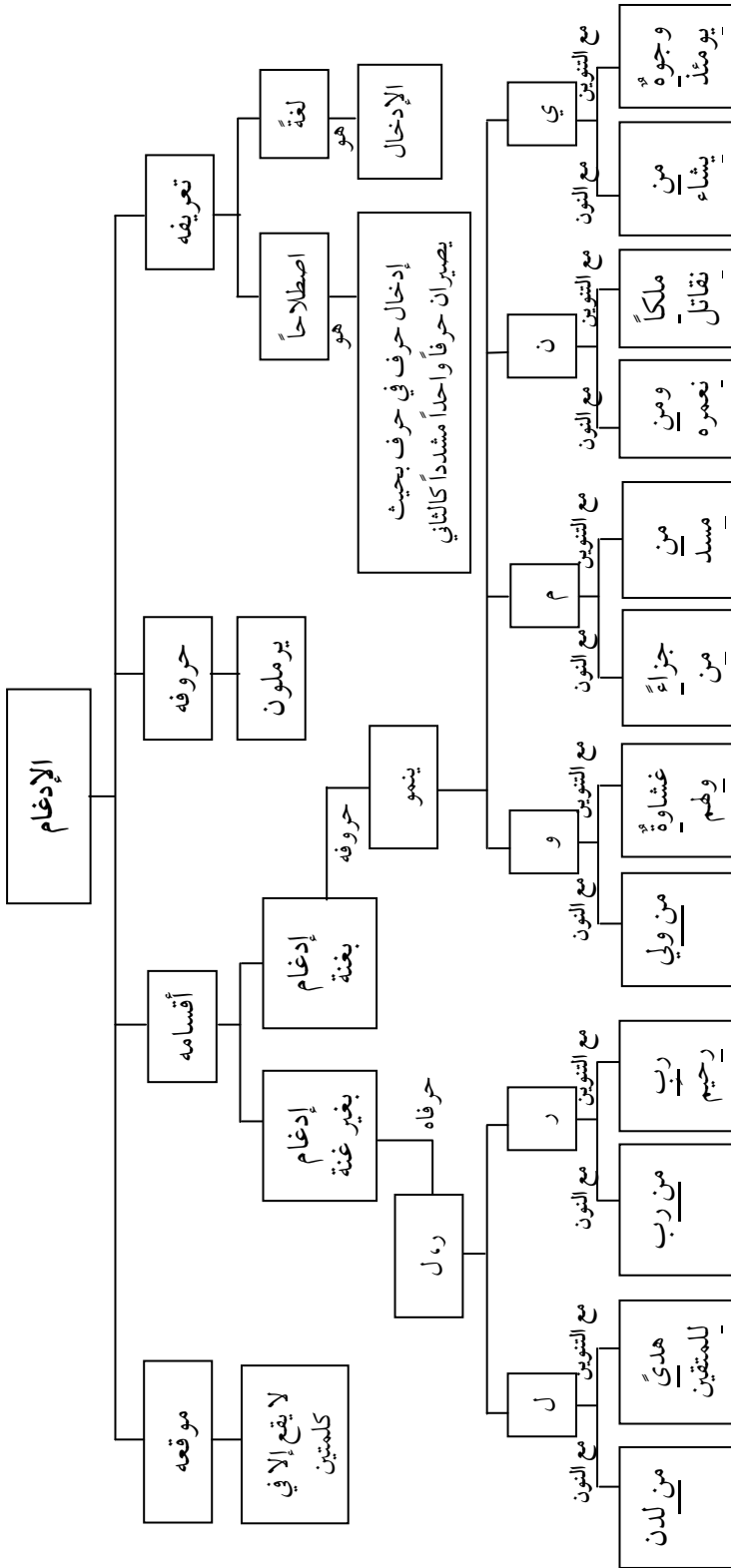

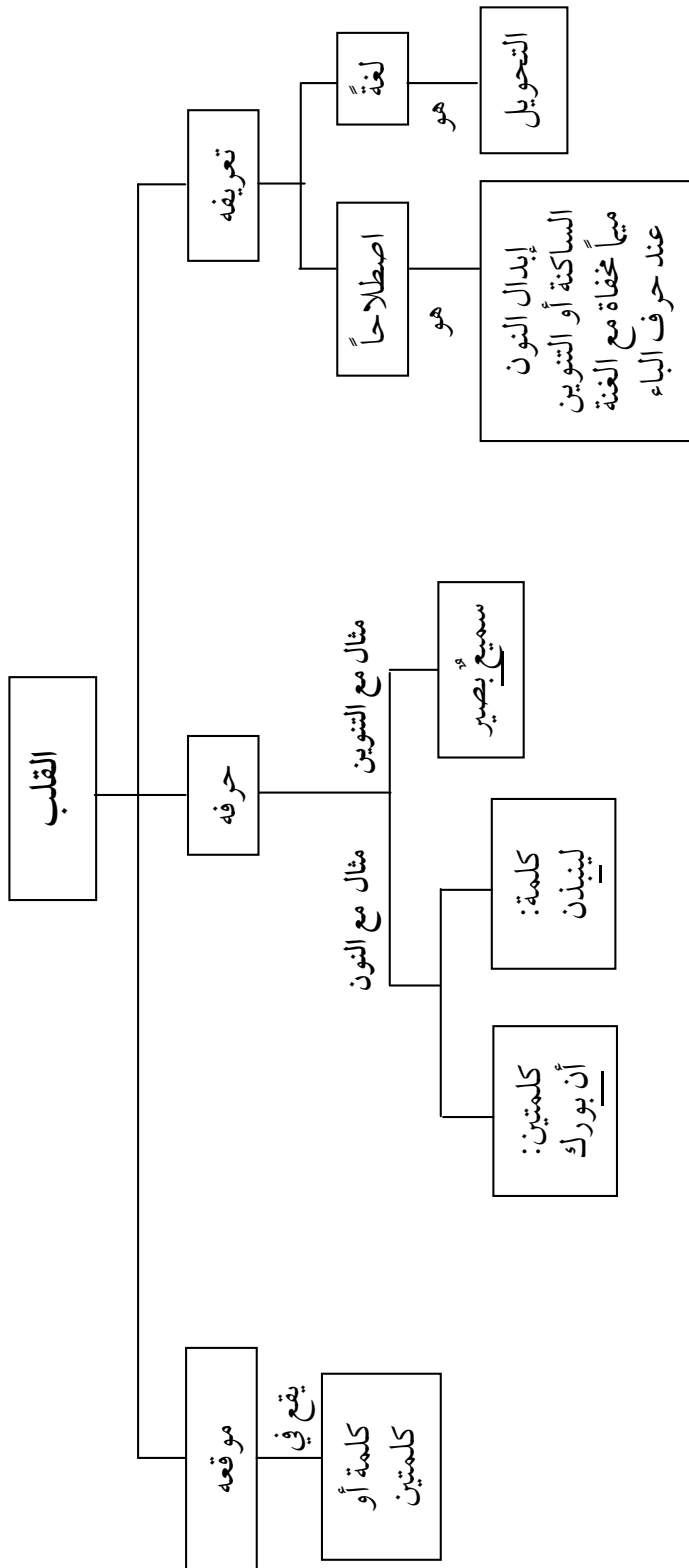

مخطط لخريطة مفاهيمية فقاعية<sup>(1)</sup>

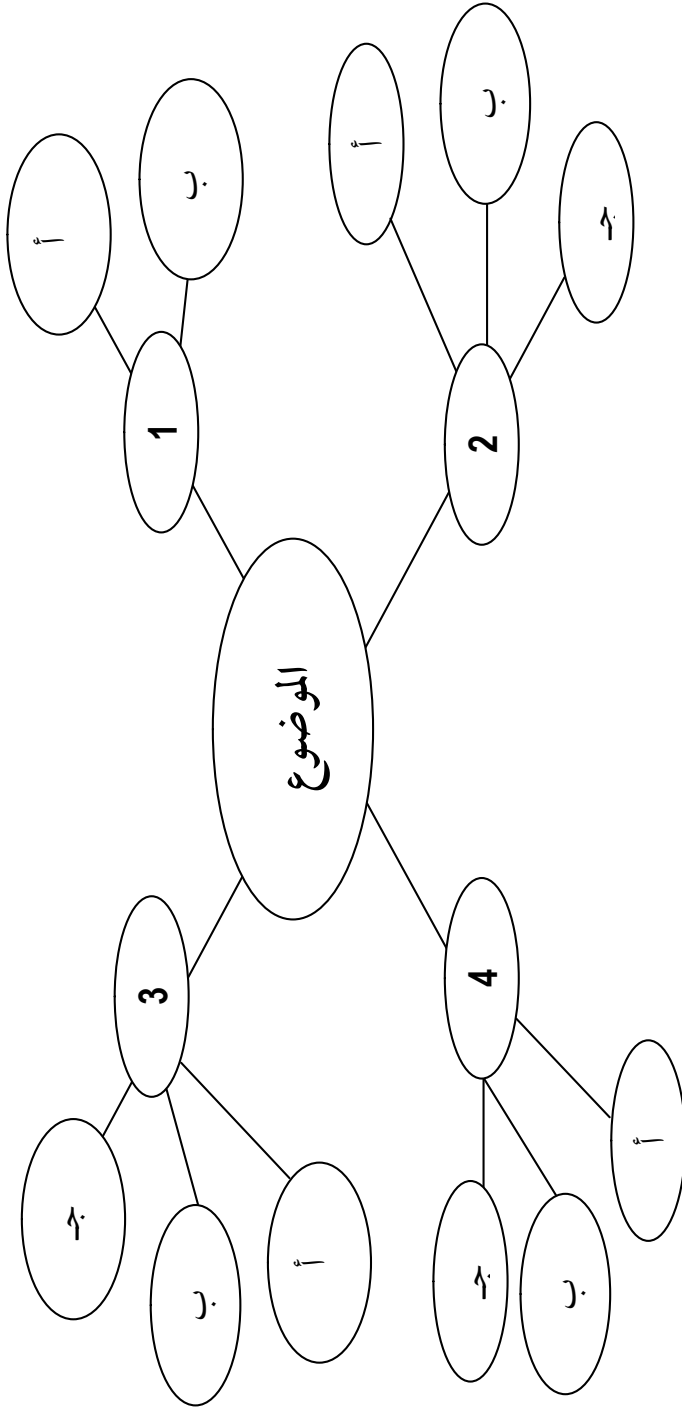

(1) دايراسون، استخدام خرائط المعرفة لتحسين التعلم، ص 36.

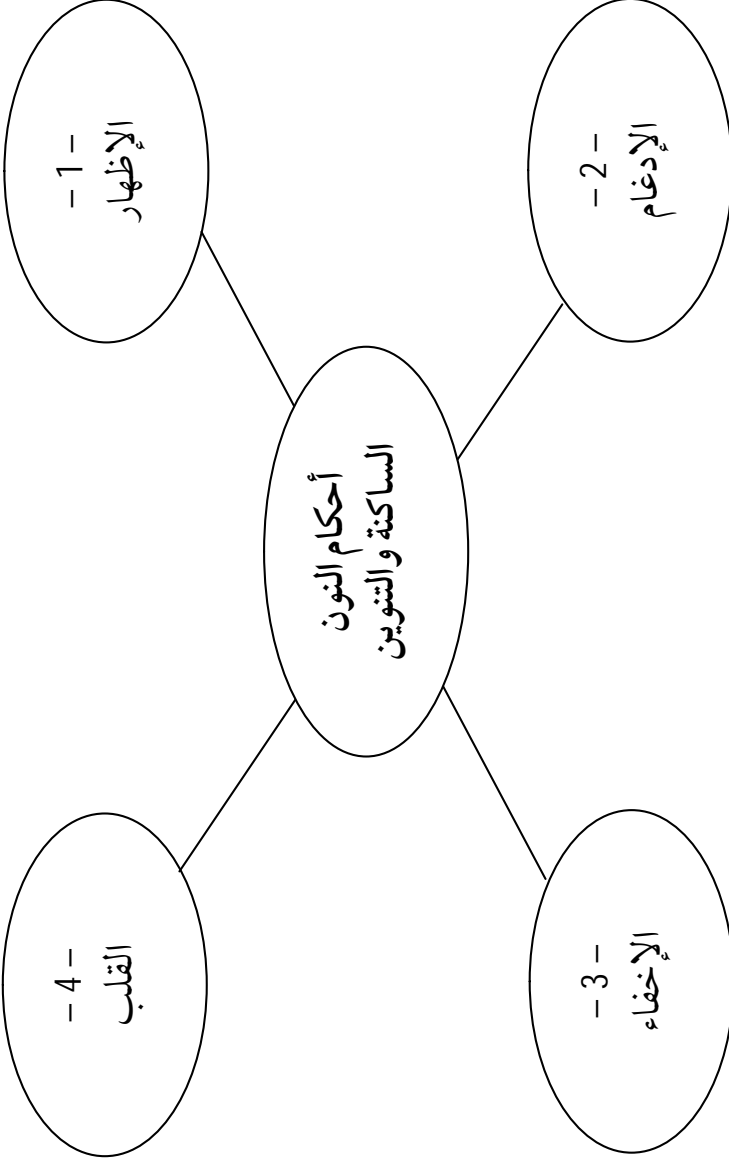

(خريطة مفاهيمية فقهية لبحث الترخيم والترقيق)

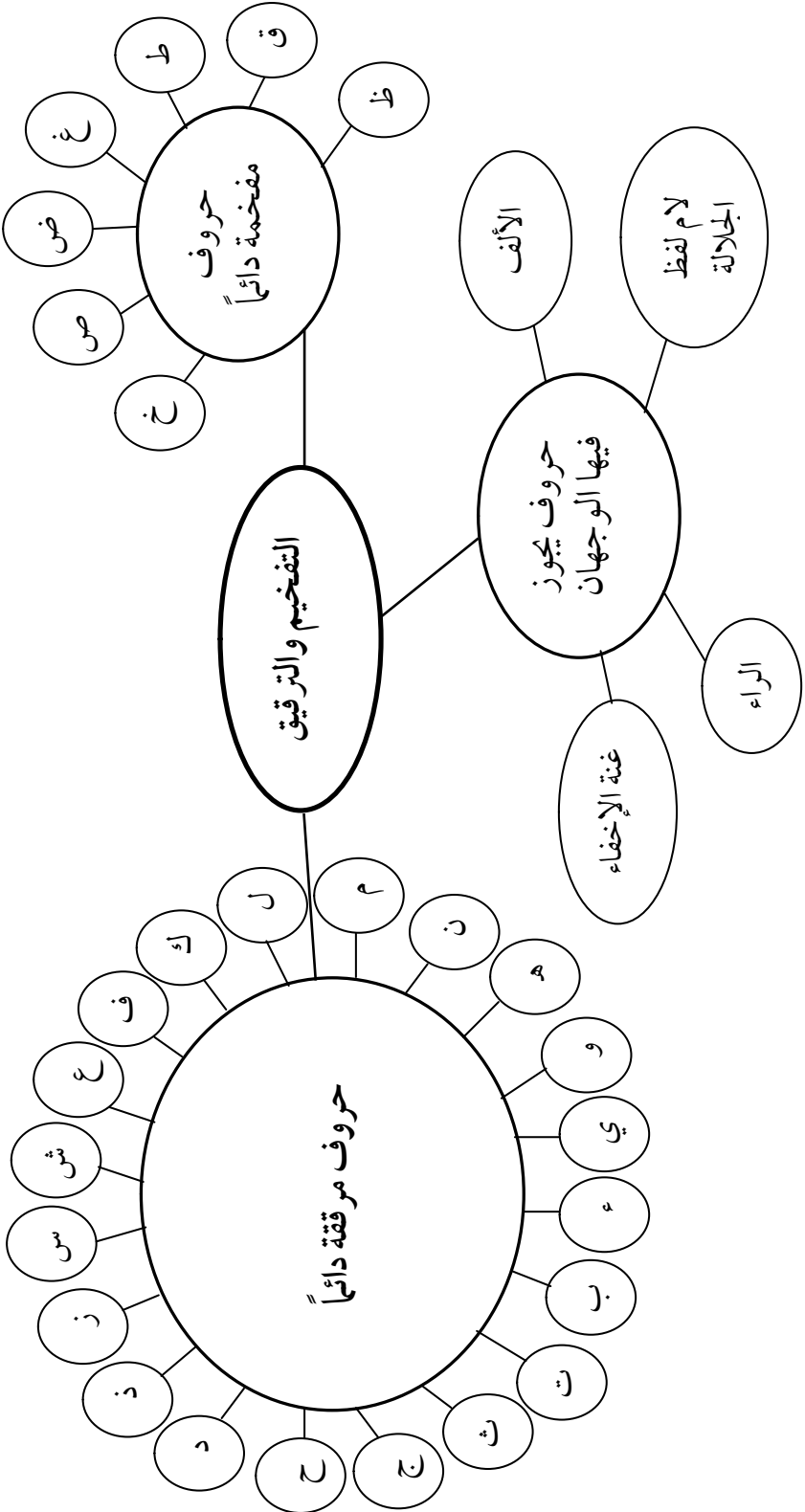



## خريطة للمقارنة بين شيئين<sup>(1)</sup>

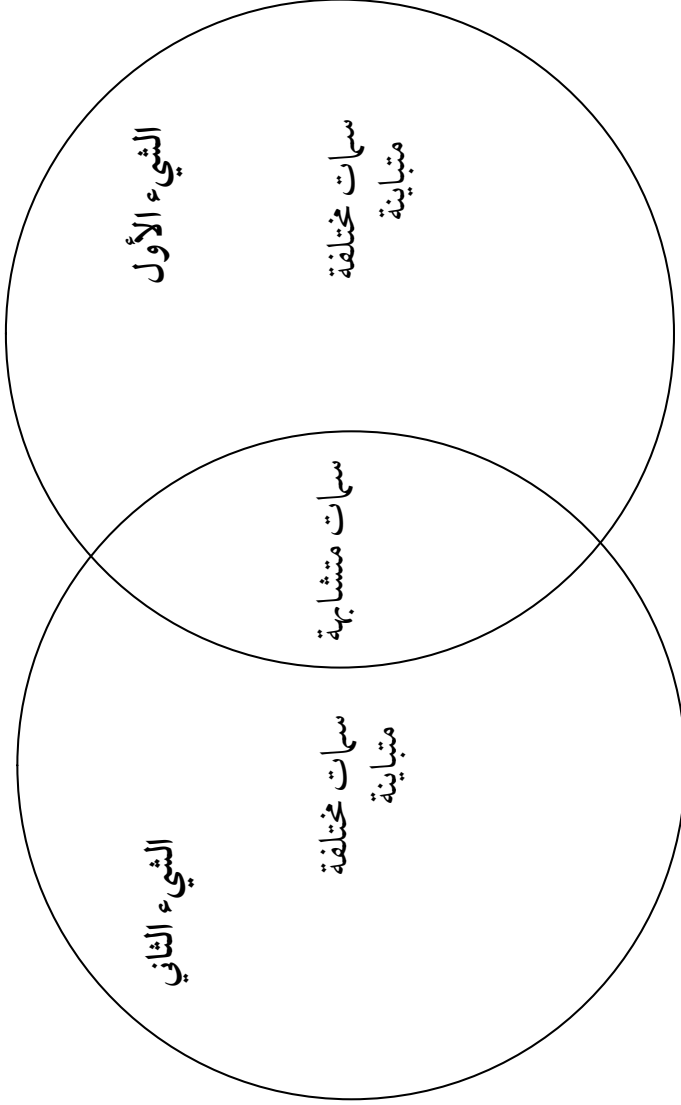

(1) دايرسون. استخدام خرائط المعرفة لتحسين التعلم، ص 52.

## خريطة للمقارنة بين الإظهار والإخفاء

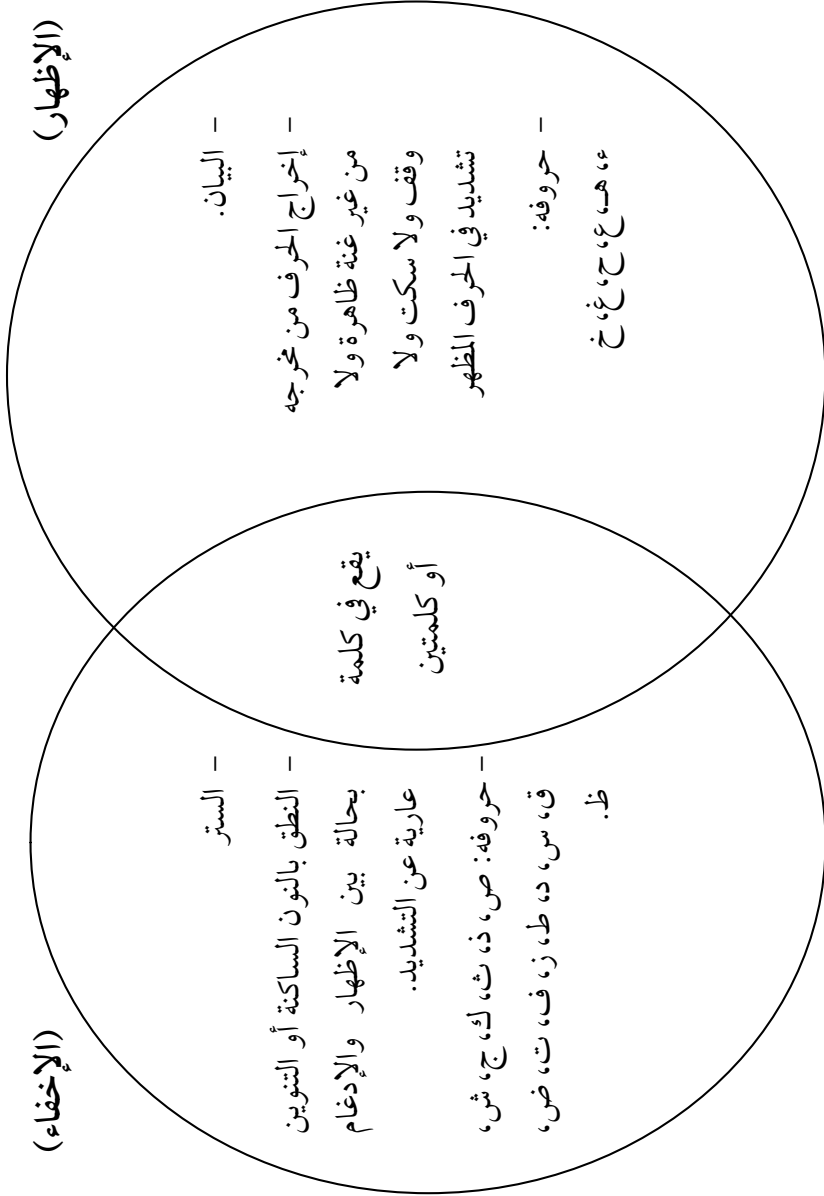

## خريطة للمقارنة بين ثلاثة أشياء<sup>(1)</sup>

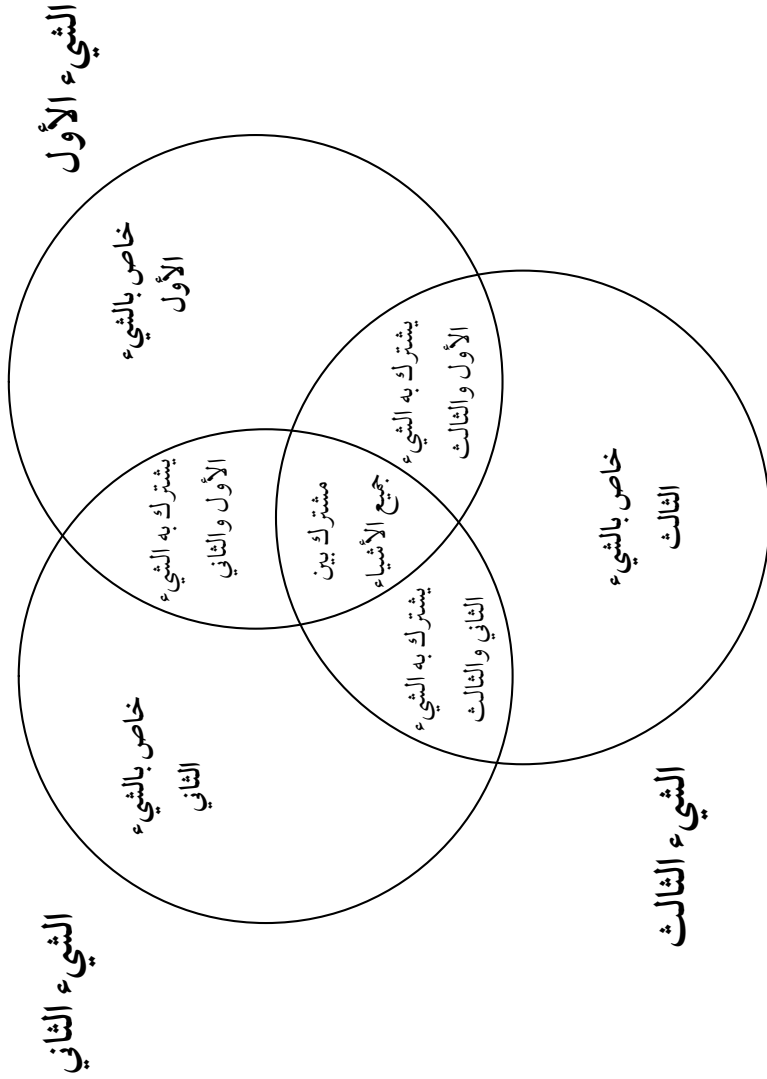

(1) دايرسون، استخدام خرائط المعرفة لتحسين التعلم، ص 53.

(خريطة مقارنة لصفات حروف: الهاء، والعين، والغين)

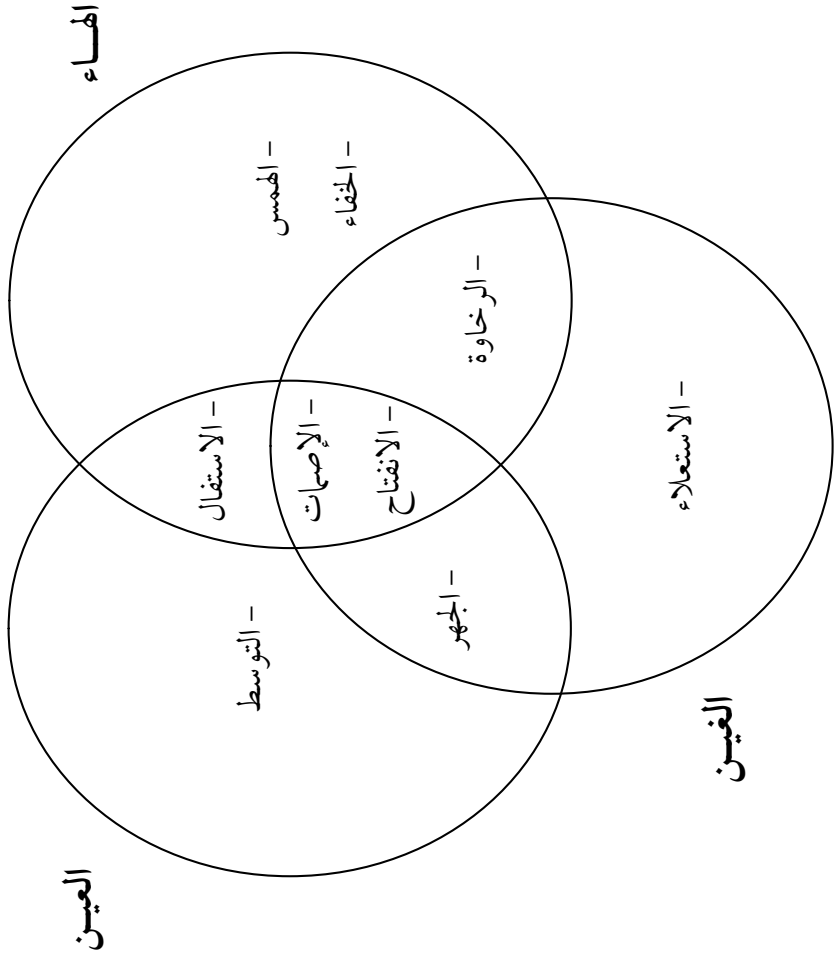



## القسم الثالث

### أوراق العمل

اشتمل هذا القسم على:

- أولا : أوراق عمل مقدمات أحكام التلاوة والتجويد
- ثانيا : أوراق عمل أحكام النون الساكنة والتنوين،  
وأحكام الميم الساكنة
- ثالثا : أوراق عمل المدود
- رابعا : أوراق عمل المخارج والصفات
- خامسا : أوراق عمل التفخيم والترقيق
- سادسا : أوراق عمل الإدغام
- سابعا : أوراق عمل الوقف والابتداء
- ثامنا : ورقة عمل رسم المصحف
- تاسعا : أوراق عمل مهارات التفكير الإبداعي
- عاشرا : أوراق عمل الألعاب التربوية

أولاً: أوراق عمل

مقدمات أحكام التلاوة والتجويد

## ورقة عمل - مهارة الترتيب مقدمات التلاوة والتجويد

الاسم: .....

المدرسة/ المركز: .....

عزيزي الطالب:

رتب مراتب القراءة الآتية حسب درجة الإتقان (من الأعلى إلى الأدنى)

المراتب هي: الحدر، التحقيق، التدوير

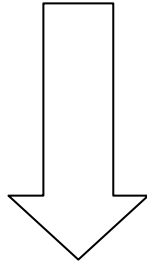

الأعلى .....

.....

الأدنى .....



## ورقة عمل - مهارة المقارنة

### مقدمات التلاوة والتجويد

..... الاسم:

..... المدرسة/ المركز:

عزيزي الطالب: قارن بين اللحن الجلي واللحن الخفي، من حيث:

أ- المفهوم      ب- الحكم الشرعي

الحكم الشرعي	المفهوم	وجه المقارنة الحكم
		اللحن الجلي
		اللحن الخفي

## ورقة عمل - مهارة المقارنة

## مقدمات التلاوة والتجويد

..... الاسم:

..... المدرسة/ المركز:

عزيزي الطالب:

قارن بين الاستعاذة والبسمة، من حيث:

أ- المفهوم ب- الحكم ج- المواطن د- الجهر والإسرار هـ- الأوجه

وجه المقارنة	المفهوم	الحكم	المواطن	الجهر والإسرار	الأوجه
الاستعاذة					
البسمة					

ثانياً: أوراق عمل

أحكام النون الساكنة والتنوين، وأحكام

الميم الساكنة

ورقة عمل - مهارة التصنيف  
أحكام النون الساكنة والتنوين

الاسم: .....

المدرسة/ المركز: .....

عزيزي الطالب: صنف الحروف الآتية حسب المفاهيم التي تنتمي إليها.

(ض، ء، ب، ي، ظ، ر، ش، ن، ل، خ، ق)

الإظهار	الإدغام بغنة	الإدغام بغير غنة	الإقلاب	الإخفاء

## ورقة عمل - مهارة التصنيف أحكام النون الساكنة والتنوين

الاسم: .....

المدرسة/ المركز: .....

عزيزي الطالب: صنف الأمثلة الآتية حسب المفاهيم التي تنتمي إليها.

﴿هَمَّتْ﴾، ﴿مِنْهُ﴾، ﴿عَمَّ يَتَسَاءَلُونَ﴾، ﴿ذَنْبٌ﴾، ﴿مِنْ شَيْءٍ﴾، ﴿مِنْهُمْ﴾،  
﴿وَيَنَّاوُونَ﴾، ﴿وَمَنْ نَعْمَرُهُ﴾، ﴿عَبْدًا إِذَا﴾، ﴿مِنْ رَبِّ﴾، ﴿عَلِيمٌ حَكِيمٌ﴾،  
﴿مِنْ مَسَدٍ﴾، ﴿مِنْ عَلَقٍ﴾، ﴿جَزَاءٍ مِنْ﴾، ﴿أَنْعَمْتَ﴾، ﴿مِنْ لَدُنِّ﴾، ﴿عَلِيمٌ﴾  
بذات ﴿﴾، ﴿نَنْسَخُ﴾، ﴿مِنْ صِيَامٍ﴾، ﴿مِنْ وَاقٍ﴾، ﴿مِنْ طِينٍ﴾، ﴿ظِلًّا﴾  
﴿ظَلِيلًا﴾، ﴿أَنْ بُورِكَ﴾، ﴿بِرِيحٍ صَرْصَرٍ﴾، ﴿الْجَنَّةِ﴾.

إدغام بغير غنة	إدغام بغنة	حرف غنة مشدّد

قلب	إخفاء	إظهار

## ورقة عمل - مهارة التصنيف

### أحكام الميم الساكنة

الاسم: .....

المدرسة/ المركز: .....

عزيزي الطالب: صنف الكلمات الآتية حسب المفاهيم التي تنتمي إليها.

﴿هُم بَارِزُونَ﴾، ﴿أَطَعَهُمْ مِنْ﴾، ﴿تَرْمِيهِمْ بِحِجَارَةٍ﴾، ﴿كُتِمَ بِهِ﴾،  
﴿الْحَمْدُ﴾، ﴿وَأَمَنَّهُمْ مِنْ﴾، ﴿تُسُونَ﴾

إظهار شفوي	إدغام شفوي	إخفاء شفوي

## ورقة عمل - مهارة المقارنة

### أحكام النون الساكنة والتنوين

الاسم: .....

المدرسة/ المركز: .....

عزيزي الطالب: قارن بين النون الساكنة والتنوين، من حيث:

- أ- الموقع في الكلمة (وسط، آخر)      ب- الثبوت وصلماً ووقفاً  
ج- الثبوت لفظاً وخطاً      د- الموقع في الاسم والحرف والفعل

الموقع في الاسم والحرف والفعل	الثبوت لفظاً وخطاً	الثبوت وصلماً ووقفاً	الموقع في الكلمة (وسط، آخر)	وجه المقارنة الحكم
				النون الساكنة
				التنوين



## ورقة عمل - مهارة المقارنة

### أحكام النون الساكنة والتنوين

الاسم: .....

المدرسة/ المركز: .....

عزيزي الطالب: قارن بين الإظهار الحلقي والإخفاء، من حيث:

- أ- التعريف اللغوي      ب- التعريف الاصطلاحي      ج- الحروف  
د- العلامة في ضبط المصحف (النون، التنوين)      هـ- العلة

وجه المقارنة	التعريف اللغوي	التعريف الاصطلاحي	الحروف	العلامة في ضبط المصحف (النون، التنوين)	العلة
الإظهار الحلقي					
الإخفاء					

## ورقة عمل - مهارة المقارنة

### أحكام النون الساكنة والتنوين

الاسم: .....

المدرسة/ المركز: .....

عزيزي الطالب: قارن بين الإدغام بغنة والإدغام بغير غنة، من حيث:

أ- التعريف      ب- الحروف      ج- العلة

العلة	الحروف	التعريف	وجه المقارنة الحكم
			الإدغام بغنة
			الإدغام بغير غنة

## ورقة عمل - مهارة المقارنة

### أحكام النون الساكنة والتنوين

الاسم: .....

المدرسة/ المركز: .....

عزيزي الطالب: قارن بين الإدغام الكامل والإدغام الناقص من حيث:

أ. التعريف ب. الحروف ج. العلامة في ضبط المصحف د. سبب التسمية

سبب التسمية	العلامة في ضبط المصحف	الحروف	التعريف	وجه المقارنة الحكم
				الإدغام الكامل
				الإدغام الناقص

## ورقة عمل - مهارة المقارنة

### أحكام النون الساكنة والتنوين

الاسم: .....

المدرسة/ المركز: .....

عزيزي الطالب: قارن بين الإظهار والإقلاب، من حيث:

- أ- التعريف (اللغوي والاصطلاحي)  
 ب- الحروف  
 ج- العلامة في ضبط المصحف  
 د- العلة

العلة	العلامة في ضبط المصحف	الحروف	التعريف الاصطلاحي	التعريف اللغوي	وجه المقارنة الحكم
					الإظهار الحلقي
					الإقلاب

## ورقة عمل - مهارة المقارنة

## أحكام النون الساكنة والتنوين وأحكام الميم الساكنة

الاسم: .....

المدرسة/ المركز: .....

عزيزي الطالب: قارن بين الإخفاء الحقيقي والإخفاء الشفوي، من حيث:

أ- التعريف، ب- الحروف، ج- سبب التسمية، د- العلة، هـ- العلامة في ضبط المصحف

العلامة في ضبط المصحف	العلة	سبب التسمية	الحروف	التعريف	وجه المقارنة الحكم
					الإخفاء الحقيقي
					الإخفاء الشفوي

## ورقة عمل - مهارة المقارنة

## أحكام النون الساكنة والتنوين وأحكام الميم الساكنة

الاسم: .....

المدرسة/ المركز: .....

عزيزي الطالب: قارن بين الإدغام والإدغام الشفوي، من حيث:

أ. التعريف، ب. الحروف، ج- العلامة في ضبط المصحف، د- سبب التسمية

سبب التسمية	العلامة في ضبط المصحف	الحروف	التعريف	وجه المقارنة	الحكم
					الإدغام
					الإدغام الشفوي

## ورقة عمل - مهارة المقارنة

## أحكام النون الساكنة والتنوين وأحكام الميم الساكنة

الاسم: .....

المدرسة/ المركز: .....

عزيزي الطالب: قارن بين الإظهار الحلقي والإظهار الشفوي، من حيث:

أ- التعريف، ب- الحروف، ج- سبب التسمية، د- العلامة في ضبط المصحف

العلامة في ضبط المصحف	سبب التسمية	الحروف	التعريف	وجه المقارنة	الحكم
					الإظهار الحلقي
					الإظهار الشفوي

## ورقة عمل - مهارة الترتيب أحكام النون الساكنة والتنوين

..... الاسم:

..... المدرسة / المركز:

عزيزي الطالب:

رتب الكلمات الآتية حسب قوة الإخفاء (من الأقوى إلى الأضعف)

الكلمات هي: (مِنْ طِينِ)، (يَنْقَلِبُ)، (أَنْكَالًا)، (مِنْ جِبَالٍ)، (نَنْسَخُ)، (أَنْدَادًا)،  
(مَنْزِلِينَ)، (سَفَرٍ) (فَعْدَةٌ)، (مَنْشُورًا)، (كُنْتُمْ).

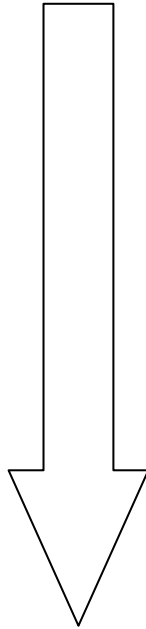

..... الأقوى

.....

.....

.....

.....

.....

.....

.....

.....

..... 10

..... 11 الأضعف



## ورقة عمل - مهارة الربط

## أحكام النون الساكنة والتنوين وأحكام الميم الساكنة

..... الاسم:

..... المدرسة/ المركز:

عزيزي الطالب: صل بين النصوص القرآنية في القائمة (أ) وحكمها التجويدي في القائمة (ب)

(ب) الحكم التجويدي	(أ) النصوص القرآنية
إظهار	”مَلِكًا نَقِيلٌ“
إدغام	”أَنْكَالًا“
إدغام بغنة	”لَعَلَّكُمْ تَشْكُرُونَ“
إدغام بغير غنة	”هُدًى لِّلْمُتَّقِينَ“
إقلاب	”قَوْلًا غَيْرَ“
إخفاء	”فَأَحْكُم بَيْنَهُمْ“
إدغام شفوي	”لَهُمْ مَا“
إخفاء شفوي	
إظهار شفوي	

## ورقة عمل - مهارة الربط

## أحكام النون الساكنة والتنوين وأحكام الميم الساكنة

الاسم: .....

المدرسة/ المركز: .....

عزيزي الطالب: صل بين الحروف في القائمة (أ) والأحكام التي تنتمي إليها  
في القائمة (ب)

(أ) الحروف	(ب) الحكم
ل	إدغام بغنة
غ	إدغام بغير غنة
ش	إقلاب
ي	إظهار
ب	إخفاء
ف	إدغام شفوي
ر	إخفاء شفوي
	إظهار شفوي

## ورقة عمل - مهارة التطبيق

### أحكام النون الساكنة والتنوين

الاسم: .....

المدرسة/ المركز: .....

#### عزيزي الطالب:

- 1- ضع دائرة حول النون الساكنة فيما يأتي:
  - أ- «وَمَا نَقَمُوا»
  - ب- «مِنْهُمْ»
  - ج- «فَمَا لَهُمْ لَا يُؤْمِنُونَ»
  - د- «وَيُلِّ لِلْمُطَفِّفِينَ»
- 2- ضع دائرة حول الكلمات التي فيها تنوين:
  - أ- «إِنَّ كُلاً»
  - ب- «مَاءٍ دَافِقٍ»
  - ج- «مَنْ يَحْشَى»
  - د- «عَنْهُمْ»
- 3- التنوين يكون في:
  - أ- الأسماء فقط
  - ب- الأسماء والأفعال
  - ج- الأسماء والأفعال والحروف
- 4- النون الساكنة:
  - أ- تكتب فقط
  - ب- تلفظ فقط
  - ج- تكتب وتلفظ
- 5- ضع خطأً تحت مواضع التنوين في الآيات الكريمة الآتية:
  - أ- قال الله تعالى: (قُلْ هُوَ اللَّهُ أَحَدٌ ﴿١﴾ اللَّهُ الصَّمَدُ ﴿٢﴾ [الإخلاص: 1-2]
  - ب- قال الله تعالى: (وَمِنْ شَرِّ حَاسِدٍ إِذَا حَسَدَ) [الفلق: 5]

ج- قال الله تعالى: (فِي جِيدِهَا حَبْلٌ مِّن مَّسَدٍ) [المسد: 5]

د- قال الله تعالى: (وَوَجَدَكَ ضَالًّا فَهَدَىٰ) [الضحى: 7]

هـ- قال الله تعالى: (فَجَعَلَهُ رُغَاءً أَحْوَىٰ) [الأعلى: 5]

و- قال الله تعالى: (وَمَا هُوَ بِقَوْلِ شَيْطَانٍ رَّجِيمٍ) [التكوير: 25]

6- ضع خطأً تحت مواضع النون الساكنة في الآيات الكريمة الآتية:

أ- قال الله تعالى: (وَأَمَّا مَن خَفَّتْ مَوَازِينُهُ ﴿٦﴾ فَأُمُّهُ هَاوِيَةٌ) [القارعة: 8-9]

ب- قال الله تعالى: (الَّذِي أَطْعَمَهُم مِّن جُوعٍ وَءَامَنَهُم مِّن حَوْفٍ) [قريش: 4]

ج- قال الله تعالى: (صِرَاطَ الَّذِينَ أَنْعَمْتَ عَلَيْهِمْ) [الفاحة: 7]

د- قال الله تعالى: (فَأَمَّا مَن ثَقُلَتْ مَوَازِينُهُ) [القارعة: 6]

هـ- قال الله تعالى: (وَمَا لِأَحَدٍ عِنْدَهُ مِن نِّعْمَةٍ تُجْزَىٰ) [الليل: 19]

## ورقة عمل - مهارة التطبيق أحكام النون الساكنة والتنوين، الإظهار

الاسم: .....

المدرسة/ المركز: .....

### عزيزي الطالب: ضع دائرة حول رمز الإجابة الصحيحة:

- 1- ضع خطأً تحت مواطن الإظهار في الآيات الآتية:
  - أ- قوله تعالى: (كُلُّ مَنْ عَلَيْهَا فَانٍ)
  - ب- قوله تعالى: (وَلَمِنْ خَافَ مَقَامَ رَبِّهِ جِتَّانٍ)
  - ج- قوله تعالى: (إِنَّا كُلَّ شَيْءٍ خَلَقْنَاهُ بِقَدَرٍ)
- 2- حكم التجويد فيما تحته خط في قوله تعالى: (وَلَمِنْ خَافَ مَقَامَ رَبِّهِ) هو:
  - أ- إدغام بغنة
  - ب- إدغام بغير غنة
  - ج- إظهار
  - د- إقلاب
- 3- كل الحروف الآتية من حروف الإظهار عدا واحداً:
  - أ- (هـ)
  - ب- (ق)
  - ج- (خ)
  - د- (غ)

## ورقة عمل - مهارة التطبيق

## أحكام النون الساكنة والتنوين، الإدغام

الاسم: .....

المدرسة/ المركز: .....

## عزيزي الطالب: ضع دائرة حول رمز الإجابة الصحيحة:

1- ضع خطأً تحت مواطن الإدغام فيما يأتي:

- أ- (فَوَيْلٌ لِلْمُصَلِّينَ)  
ب- (عَنْ صَلَاتِهِمْ)  
ج- (غَفُورٌ رَحِيمٌ)  
د- (أَطْعَمَهُمْ مِنْ جُوعٍ)

2- ضع خطأً تحت مواطن الإدغام بغنة فيما يأتي:

- أ- (مِنْ رَبِّكَ)  
ب- (مِنْ لَدُنَّا)  
ج- (خَيْرًا يَرَهُ)  
د- (كَعَصْفٍ مَأْكُولٍ)

3- ضع خطأً تحت مواطن الإدغام بغير غنة فيما يأتي:

- أ- (رَبِّ رَحِيمٍ)  
ب- (هُدًى لِلْمُتَّقِينَ)  
ج- (مِنْ وَايٍ)  
د- (خَافِضَةٌ رَافِعَةٌ)

4- الإدغام يكون:

- أ- كلمة      ب- كلمتين      ج- كلمة أو كلمتين

5- حروف الإدغام بغير غنة هي:

- أ- (ر، ل)      ب- (ل، و)      ج- (ر، ن)      د- (ي، و)

- 6- مقدار الغنة التي تخرج من الخيشوم هو:  
 أ- حركة واحدة  
 ب- حركتان  
 ج- ثلاث حركات  
 د- أربع حركات
- 7- الغنة صفة ملازمة للنطق بـ:  
 أ- النون  
 ب- الميم  
 ج- الميم والنون  
 د- الميم والنون والتنوين
- 8- استخرج الغنة من خلال الآيات الآتية:  
 أ- قال الله تعالى: (إِنَّا أَنْزَلْنَاهُ فِي لَيْلَةِ الْقَدْرِ)  
 ب- قال الله تعالى: (عَمَّ يَتَسَاءَلُونَ \* عَنِ النَّبِيِّ الْعَظِيمِ)  
 9- تغن الميم والنون المشددتان بمقدار:  
 أ- حركة واحدة  
 ب- حركتين  
 ج- ست حركات  
 د- أربع حركات
- 10- توجد الميم والنون المشددتين في:  
 أ- الاسم  
 ب- الفعل  
 ج- الحرف  
 د- جميع ما ذكر
- 11- يسمى كل من الميم والنون المشددتين حرف:  
 أ- مد  
 ب- لين  
 ج- عطف  
 د- غنة مشدد

## ورقة عمل - مهارة التطبيق

### أحكام النون الساكنة والتنوين، القلب

الاسم: .....

المدرسة/ المركز: .....

عزيزي الطالب: ضع دائرة حول رمز الإجابة الصحيحة:

1. ضع دائرة حول ما فيه حكم القلب فيما يلي:

أ- (أَنْ بُورِكَ)      ب- (وَمَا نَحْنُ)      ج- (سَمِيعٌ بَصِيرٌ)

2. حرف القلب هو:

أ- (ت)      ب- (ث)      ج- (ب)      د- (ق)

3- بين مواضع إقلاب النون الساكنة أو التنوين في قوله تعالى: (قَالُوا سُبْحَانَكَ مَا كَانَ يَنْبَغِي لَنَا أَنْ نَتَّخِذَ مِنْ دُونِكَ مِنْ أَوْلِيَاءَ وَلَكِنْ مَتَّعْتَهُمْ وَعَاءِ آبَاءَهُمْ حَتَّى نَسُوا الذِّكْرَ وَكَانُوا قَوْمًا بُورًا) [الفرقان: 18].



## ورقة عمل - مهارة التطبيق أحكام النون الساكنة والتنوين، الإخفاء

الاسم: .....

المدرسة/ المركز: .....

عزيزي الطالب: ضع دائرة حول رمز الإجابة الصحيحة:

- 1- ضع خطأً حول حكم الإخفاء فيما يلي:  
أ- (كُنْتُمْ)  
ب- (مِنْ قَبْلِ)  
ج- (مَنْ يَعْمَلُ)  
د- (سَلَّمَ قَوْلًا)
- 2- الإخفاء يكون في:  
أ- كلمة  
ب- كلمتين  
ج- كلمة أو كلمتين
- 3- استخرج حكم الإخفاء من الآيات الكريمة الآتية:  
أ- قال الله تعالى (كَلَّا إِنَّهَا تَذْكِرَةٌ ﴿١١﴾ فَمَنْ شَاءَ ذَكَرْهُ) [عبس: 12]  
ب- قال الله تعالى: (ذِي قُوَّةٍ عِنْدَ ذِي الْعَرْشِ مَكِينٍ) [التكوير: 20]  
ج- قال الله تعالى: (لِمَنْ شَاءَ مِنْكُمْ أَنْ يَسْتَقِيمَ) [التكوير: 28]

## ورقة عمل - مهارة التطبيق

### مراجعة لأحكام النون الساكنة والتنوين

الاسم: .....

المدرسة/ المركز: .....

عزيزي الطالب: هات مثالا واحدا على كل حرف من حروف أحكام النون  
الساكنة والتنوين مستعينا بالمصحف الشريف

الحكم	الحروف	مثال النون الساكنة	مثال مع التنوين
الإدغام بغنة	ي		
	ن		
	م		
	و		
إدغام بغير غنة	ر		
	ل		
الإظهار	ء		
	هـ		
	ع		
	ح		
	غ		
	خ		

الحكم	الحروف	مثال النون الساكنة	مثال مع التنوين
الإخفاء	ب		
	ص		
	ذ		
	ث		
	ك		
	ج		
	ش		
	ق		
	س		
	د		
	ط		
	ز		
	ف		
	ت		
	ض		
	ظ		

## ورقة عمل - مهارة التطبيق

## أحكام الميم الساكنة

الاسم: .....

المدرسة/ المركز: .....

## عزيزي الطالب:

1- الميم الساكنة هي:

- أ- الميم الخالية من الحركة وقفاً لا وصلأً  
 ب- الميم الخالية من الحركة وصلأً لا وقفأً  
 ج- الميم الخالية من الحركة وقفأً ووصلأً

2- أحكام الميم الساكنة هي:

- أ- الإظهار الحلقي، الإدغام الشفوي، الإخفاء الشفوي  
 ب- الإظهار الشفوي، الإخفاء الحلقي، الإدغام الشفوي  
 ج- الإظهار الشفوي، الإخفاء الشفوي، الإدغام الشفوي  
 د- الإظهار الشفوي، القلب، الإدغام الشفوي

3- ضع خطأً تحت الميم الساكنة والمتحركة في الآيات الكريمة الآتية:

- أ- قال الله تعالى: (إِنَّكُمْ لَفِي قَوْلٍ مُّخْتَلِفٍ) [الذاريات: 8]  
 ب- قال الله تعالى: (وَمَا هُمْ عَنْهَا بِغَائِبِينَ) [الانفطار: 16]  
 ج- قال الله تعالى: (فَدَمْدَمَ عَلَيْهِمْ رَبُّهُمْ بِذُنُوبِهِمْ فَسَوَّاهَا) [الشمس: 14]  
 د- قال الله تعالى: (إِنَّهَا عَلَيْهِمْ مُّوَصَّدَةٌ) [الهمزة: 8]

## ورقة عمل - مهارة التطبيق

### أحكام الميم الساكنة، الإخفاء الشفوي

الاسم: .....

المدرسة/ المركز: .....

#### عزيزي الطالب:

- 1- حروف الإخفاء الشفوي هي:
  - أ- (ب، م)      ب- (ب)      ج- (ب، ن)      د- (ق)
- 2- الإخفاء الشفوي حكم من أحكام:
  - أ- النون الساكنة      ب- الميم الساكنة      ج- الميم المتحركة      د- التنوين
- 3- الآية التي ليس فيها إخفاء شفوي هي:
  - أ- (أَيُّكُمْ بِالْكَفْرِ بَعْدَ إِذْ أَنْتُمْ مُسْلِمُونَ)
  - ب- (فَإِنْ تَوَلَّوْا فَإِنَّ اللَّهَ عَلِيمٌ بِالْمُفْسِدِينَ)
  - ج- (أَلَمْ يَعْلَم بِأَنَّ اللَّهَ يَرَى)
4. استخرج الإخفاء الشفوي من الآيات الآتية:
  - أ- قال الله تعالى: (أَلَمْ يَعْلَم بِأَنَّ اللَّهَ يَرَى) [العلق: 14]
  - ب- قال الله تعالى: (تَرْمِيهِمْ بِحِجَارَةٍ مِّن سِجِّيلٍ) [الفيل: 4]
  - ج- قال الله تعالى: (وَمَا أَنْتَ عَلَيْهِمْ بِحَبَّارٍ) [ق: 45]

## ورقة عمل - مهارة التطبيق

### أحكام الميم الساكنة، الإدغام الشفوي

الاسم: .....

المدرسة/ المركز: .....

#### عزيزي الطالب:

1- حروف الإدغام الشفوي هي:

أ- (م، ب)      ب- (م فقط)      ج- (ي، م، ن، و)      د- (ر، ل)

2- الإدغام الشفوي من أحكام:

أ- النون الساكنة      ب- الميم الساكنة      ج- التنوين      د- النون المتحركة

3- إحدى الآيات الآتية لا يوجد فيها إدغام شفوي:

أ- (وَمَا لَهُمْ مِنَ اللَّهِ مِنْ وَاقٍ)

ب- (الَّذِي أَطْعَمَهُمْ مِنْ جُوعٍ)

ج- (كُلُّ نَفْسٍ بِمَا كَسَبَتْ)

4- استخراج الإدغام الشفوي من الآيات الآتية:

أ- قال الله تعالى: (وَلَا تُخَاطَبُنِي فِي الَّذِينَ ظَلَمُوا إِنَّهُمْ مُّعْرِفُونَ) [هود: 37]

ب- قال الله تعالى: (وَمَا يُؤْمِنُ أَكْثَرُهُمْ بِاللَّهِ إِلَّا وَهُمْ مُشْرِكُونَ) [يوسف: 106]

ج- قال الله تعالى: (وَلَعَذَابُ الْآخِرَةِ أَشَقُّ وَمَا لَهُمْ مِنَ اللَّهِ مِنْ وَاقٍ) [الرعد:

[34]

## ورقة عمل - مهارة التطبيق أحكام الميم الساكنة، الإظهار الشفوي

الاسم: .....

المدرسة/ المركز: .....

### عزيزي الطالب:

- 1- أشد حالات الإظهار الشفوي تكون عند حرفي:  
أ- (و، ك)      ب- (ي، ش)      ج- (و، ف)      د- (و، ن)
- 2- عدد حروف الإظهار الشفوي:  
أ- حرفان      ب- حرف واحد      ج- 26 حرفاً      د- 28 حرفاً
- 3- إحدى الآيات الآتية لا يوجد فيها إظهار شفوي:  
أ- (أُولَئِكَ الَّذِينَ حَقَّ عَلَيْهِمُ الْقَوْلُ)  
ب- (أَفْرَأَيْتُمْ مَا تَحْرُثُونَ)  
ج- (وَلَقَدْ صَدَقَ عَلَيْهِمُ إِبْلِيسُ ظَنَّهُ)  
4. إحدى الآيات الآتية لا يوجد فيها إظهار شفوي:  
أ- (هَذَا نُزُهُمُ يَوْمَ الدِّينِ) [الواقعة: 56]  
ب- (أَفْرَأَيْتُمْ مَا تَحْرُثُونَ) [الواقعة: 63]  
ج- (ءَأَنْتُمْ أَنْزَلْتُمُوهُ مِنَ الْمُزْنِ أَمْ نَحْنُ الْمُنزِلُونَ) [الواقعة: 69]

5- أي الآيات الآتية يكون الإظهار الشفوي فيها في أشد حالاته:

أ- (وَكُنْتُمْ أَزْوَاجًا ثَلَاثَةً) [الواقعة: 7]

ب- (يَطُوفُ عَلَيْهِمْ وِلْدَانٌ مُّخَلَّدُونَ) [الواقعة: 17]

ج- (إِنَّهُمْ كَانُوا قَبْلَ ذَلِكَ مُتْرَفِينَ) [الواقعة: 45]

6- بين مواضع إظهار الميم الساكنة في قوله تعالى:

(وَالَّذِينَ إِذَا أَنْفَقُوا لَمْ يُسْرِفُوا وَلَمْ يَقْتُرُوا وَكَانَ بَيْنَ ذَلِكَ) [الفرقان: 67]



## ورقة عمل - مهارة التطبيق

## مراجعة عامة لأحكام الميم الساكنة

الاسم: .....

المدرسة/ المركز: .....

## عزيزي الطالب:

- 1- الحكم التجويدي فيما تحته خط في قوله (مَا هُمْ بِبَالِغِيهِ) هو:
  - أ- إخفاء شفوي
  - ب- إدغام شفوي
  - ج- إظهار شفوي
  - د- إقلاب
- 2- الحكم التجويدي فيما تحته خط في قوله تعالى: (فَمَا أَغْنَىٰ عَنْهُمْ مَا كَانُوا يَكْسِبُونَ) هو:
  - أ- إظهار شفوي
  - ب- إدغام شفوي
  - ج- إخفاء شفوي
  - د- إخفاء حقيقي
- 3- الحكم التجويدي فيما تحته خط في قوله تعالى: (وَفِي آذَانِهِمْ وَقْرًا)
  - أ- إظهار شفوي
  - ب- إدغام شفوي
  - ج- إخفاء شفوي
  - د- إظهار حلقي
- 4- الحكم التجويدي فيما تحته خط في قوله تعالى: (فَلَمَّا يَسْتَحْيِبُوا هُمْ) هو:
  - أ- إخفاء شفوي
  - ب- إدغام شفوي
  - ج- إظهار شفوي
  - د- إقلاب
- 5- الحكم التجويدي فيما تحته خط في قوله تعالى: (إِنَّ فِي ذَٰلِكُمْ لَآيَاتٍ)
  - أ- إظهار شفوي
  - ب- إدغام شفوي
  - ج- إخفاء شفوي
  - د- إدغام
- 6- حكم التجويد فيما تحته خط في قوله تعالى: (أَلَّنْ نَجْعَلَ لَكُمْ مَوْعِدًا) هو:
  - أ- إخفاء شفوي
  - ب- إظهار شفوي
  - ج- إدغام شفوي
  - د- إدغام بغنة

- 7- ضع خطأً تحت مواطن الإدغام الشفوي في الآيات الكريمة الآتية:
- أ- قال الله تعالى (وَلَيْنَ سَأَلْتَهُمْ مَن خَلَقَهُمْ) [الزخرف: 87]
- ب- قال الله تعالى (وَمِنْكُمْ مَن يُتَوَفَّى مِن قَبْلُ) [غافر: 67]
- ج- قال الله تعالى (وَحَاقَ بِهِمْ مَا كَانُوا بِهِ يَسْتَهْزِءُونَ) [الزمر: 48]
- 8- ضع خطأً تحت مواطن الإظهار الشفوي في الآيات الكريمة الآتية:
- أ- قال الله تعالى: (وَقَدْ جَاءَهُمْ رَسُولٌ) [الدخان: 13]
- ب- قال الله تعالى: (لَخُنُ أُولِيَاءُكُمْ فِي الْحَيَاةِ الدُّنْيَا) [فصلت: 31]
- ج. قال الله تعالى: (كَذَّبَتْ قَبْلَهُمْ قَوْمُ نُوحٍ) [غافر: 5]
- 9- ضع خطأً تحت مواطن الإخفاء الشفوي في الآيات الكريمة الآتية:
- أ- (بَلْ تَأْتِيهِمْ بَغْتَةً) [الأنبياء: 40]
- ب- (لَوْ يُؤَاخِذُهُم بِمَا كَسَبُوا) [الكهف: 58]
- ج- (وَأَمْوَالُهُمْ بِأَنْبَ لَهُمُ الْجَنَّةُ) [التوبة: 111]

## ورقة عمل - مهارة التفسير أحكام النون الساكنة والتنوين

..... الاسم:

..... المدرسة/ المركز:

عزيزي الطالب: علل ما يلي:

يسمى الإظهار في أحكام النون الساكنة إظهاراً حلقياً.

يقع الإظهار في الحروف الآتية فقط: ء، هـ، ع، ح، غ، خ.

الإدغام في حروف (نرمل) إدغام كامل، لكنه في حرفي (و، ي) إدغام ناقص.

يجب إظهار النون الساكنة في المواضع الآتية: (دنيا، صنوان، قنوان، بنيان).

تقلب النون الساكنة أو التنوين ميماً إذا جاء بعد أحدهما حرف الباء.

الحروف الآتية: (ص، ذ، ث، ك، ج، ش، ق، س، د، ط، ز، ف، ت، ض، ظ)، إذا جاءت بعد النون الساكنة أو التنوين، تكن مخفاة.

يسمى إخفاء النون الساكنة والتنوين إخفاءً حقيقياً.

## ورقة عمل - مهارة التفسير أحكام الميم الساكنة

الاسم: .....

المدرسة/ المركز: .....

عزيزي الطالب: علل ما يلي:

تسمية الإدغام الشفوي بهذا الاسم.

تسمية إدغام المثلين بهذا الاسم.

تسمية الإخفاء الشفوي بهذا الاسم.

أشد حالات الإظهار الشفوي تكون عند حرفي الواو والفاء.

تسمية الإدغام الشفوي بإدغام المثلين.

ثالثاً

أوراق عمل المبرود

## ورقة عمل - مهارة التصنيف

### المدود

الاسم: .....

المدرسة/ المركز: .....

عزيزي الطالب: صنف المدود في الكلمات والحروف الآتية حسب الجدول أدناه

﴿ قَوْمِهِ إِنَّا ﴾، ﴿ الرَّ ﴾، ﴿ إِنْ - أَنَا ﴾، ﴿ لَهُ أُنْدَادًا ﴾، ﴿ التَّم ﴾  
﴿، ﴿ الْحَاقَّةُ ﴾، ﴿ شَاقُوا ﴾، ﴿ الظَّمَّان ﴾، ﴿ أَلْعَن ﴾،  
﴿ السُّوء ﴾، ﴿ ءَامَنُوا ﴾، ﴿ ءَآلله ﴾.

مد لازم كلمي مخفف	مد لازم كلمي مثقل	مد لازم حرفي مثقل	مد لازم حرفي مخفف	مد صلة كبـرى	مد صلة صغرى

مد الفرق	مد البـدل	مد الشبيه بالبـدل	مد جائز منفصل	مد واجب متصل



## ورقة عمل - مهارة التصنيف

## المدود

الاسم: .....

المدرسة/ المركز: .....

عزيزي الطالب: صنف المدود في الكلمات والحروف الآتية حسب الجدول أدناه

﴿أُتْحَا جُونَنَا﴾، ﴿مَمَّا﴾، ﴿تُضَار﴾، ﴿وَالسَّرَاء﴾، ﴿أَلْفَن﴾، ﴿الْم﴾.

لا يوجد مد	مد لازم كلمي	
	مخفف	مثقل

## ورقة عمل - مهارة التصنيف

## المحدود

..... الاسم:

..... المدرسة / المركز:

عزيزي الطالب: صنف الآيات القرآنية الآتية عند الوقف عليها حسب الجدول أدناه

﴿تَعْلَمُونَ﴾، ﴿رَأَيْتَ﴾، ﴿وَتَوَاصَوْا﴾، ﴿عَلَيْهِ﴾، ﴿يُوسُفُ﴾، ﴿يُؤْتِيهِ﴾،  
 ﴿الصَّيْفِ﴾، ﴿الْقِتَالُ﴾، ﴿الْبَيْتِ﴾، ﴿خَيْرِ﴾، ﴿اللَّهِ﴾، ﴿سَوْفَ﴾، ﴿نُوحِ﴾،  
 ﴿الْقُرْنَيْنِ﴾، ﴿الْقُرْآنِ﴾، ﴿اهْتَدُوا﴾

لا يوجد مد	مد لين	مد عارض للسكون

## ورقة عمل - مهارة الترتيب

### المدود

..... الاسم:

..... المدرسة/ المركز:

عزيزي الطالب:

رتب المدود الواقعة في الكلمات الآتية حسب قوتها من الأقوى إلى الأضعف

(تَجْرِي) (يَشَاء) (ءَادَم) (قُوًا أَنْفُسَكُم) (أَلْحَاقَةَ) (خَوْفٍ) (المُفْلِحُونَ) حال الوقف عليها.

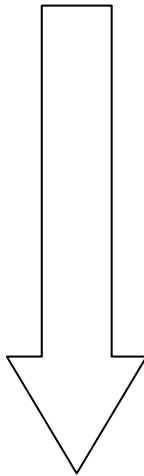

الأقوى .....

.....

.....

.....

.....

.....

الأضعف .....

## ورقة عمل - مهارة الربط

## المدود

..... الاسم:

..... المدرسة/ المركز:

عزيزي الطالب:

أمامك مجموعة من المدود في القائمة (أ)، ومقدار كل مد في المجموعة (ب).  
صل بين القائمتين بحيث يتصل المد بمقدار مده

(ب) مقدار كل مد	(أ) المدود
6 حركات	البدل
حركتان	العارض للسكون
2، أو 4، أو 6 حركات	الطبيعي
4، أو 5 حركات	المتصل
	المنفصل
	اللازم

## ورقة عمل - مهارة الربط

## المدود

الاسم: .....

المدرسة/ المركز: .....

عزيزي الطالب:

صل بين الكلمات أو العبارات في قائمة (أ)، بما يناسبها من قائمة (ب)

(ب) الحكم	(أ) الكلمات، أو العبارات
من الألفات السبعة	«حَيْتُمْ»
مد بدل	البدل، والمتصل، والمنفصل
مد الصلة الكبرى	المد اللازم الكلمي المخفف
مد سبب الهمز	«الظُّنُونًا»
يسمى أيضاً مد الفرق	مد الصلة الصغرى، ومد العوض ومد
مد لين عارض للسكون	التمكين
تلحق بالمد الطبيعي	يلحق بالمد المنفصل
المد اللازم	«قريش»
المد الحرفي	اتفق القراء على مدّه ومقداره

## ورقة عمل - مهارة الربط

## المدود

..... الاسم:

..... المدرسة/ المركز:

عزيزي الطالب: صل بين النصوص القرآنية في قائمة (أ) وما يناسبها من أحكام التجويد في قائمة (ب)

(ب) الأحكام	(أ) النصوص
مد لين	كَانَ بَعْبَادِهِ خَيْرًا
مد منفصل	الصَّاحَّة
مد طبيعي	ءَادَمَ
مد صلة صغرى	هَتَّانْتُمْ
مد لازم كلمي مثنى	جِدُّوْا
مد بدل	
مد متصل	

## ورقة عمل - مهارة الربط

## المدود

الاسم: .....

المدرسة/ المركز: .....

عزيزي الطالب: صل بين العبارات من القائمة (أ) بما يناسبها من القائمة (ب)

القائمة (ب)	القائمة (أ)
ست حركات وجوباً يجمعها عبارة (نقص عسلكم) حروف فواتح السور حرف العين	المد اللازم الحرفي المخفف يكون في يمد المد اللازم بمقدار حروف فواتح السور التي تمد مداً حرفياً لازماً

## ورقة عمل - مهارة التطبيق

## المدود

..... الاسم:

..... المدرسة/ المركز:

## عزيزي الطالب:

- 1- واحد من الآتية يكون عند الوقف عليه مد عوض:
 

أ- ذرة	ب- شيء	ج- دنياً	د- قوم
--------	--------	----------	--------
- 2- يمد حرف الألف إذا كان ساكناً وسبقه:
 

أ- فتحة	ب- كسرة	ج- ضمة	د- سكون
---------	---------	--------	---------
- 3- الكلمة التي فيها مد منفصل فيما يأتي هي:
 

أ- (بَنِي إِسْرَائِيلَ)	ب- (إِذَا جَاءَ)
ج- (الَّذِي آمَنَ)	د- (السَّمَاءِ)
- 4- ضع دائرة حول حكم المد اللازم الكلمى المثقل فيما يلي:
 

أ- (أَلْحَان)	ب- (ءَأَلْسِن)	ج- (كَدَّب)	د- (السَّمَاءِ)
---------------	----------------	-------------	-----------------
- 5- ضع دائرة حول حكم المد اللازم الحرفى المثقل:
 

أ- (حم)	ب- (الر)	ج- (الر)	د- (ن والقلم)
---------	----------	----------	---------------
- 6- يمد مد البدل بمقدار:
 

أ- 2-6 حركات	ب- حركتين	ج- 2،4،6 حركات	د- أربع حركات
--------------	-----------	----------------	---------------



7- كلمة (السَّمَاء) تحتوي على مد:

أ- طبعي      ب- متصل      ج- منفصل      د- بدل

8- يمد المد اللازم الكلمي المثلث بمقدار:

أ- حركتين      ب- أربع حركات      ج- خمس حركات      د- ست حركات

9- واحدة من الكلمات الآتية فيها مد لازم كلمي مثلث:

أ- ءالثن      ب- الحاقفة      ج- السماء      د- سيئت

10- يمد المد اللازم الكلمي المثلث بمقدار:

أ- حركتين      ب- ثلاث حركات

ج- خمس حركات      د- ست حركات

11- ضع خطأً تحت مد اللين في الآيات الآتية:

أ- (فَلْيَعْبُدُوا رَبَّ هَذَا الْبَيْتِ)

ب- (وَأَمَّنَّهُمْ مِّنْ خَوْفٍ)

ج- (رَبِّ الْعَالَمِينَ)

## ورقة عمل - مهارة التطبيق

### المدود

..... الاسم:

..... المدرسة/ المركز:

عزيزي الطالب:

استخرج المد الطبيعي من هذه الآية: (يَوْمَ يَقُولُ الْمُنْفِقُونَ وَالْمُنْفِقَاتُ

استخرج مد البدل من هذه الآية: (الَّذِي أَطْعَمَهُم مِّن جُوعٍ وَءَامَنَهُم مِّنْ خَوْفٍ)

استخرج مد العوض من هذه الآية: (وَيَقُولُ الَّذِينَ كَفَرُوا لَسْتَ مُرْسَلًا قُلْ كَفَىٰ  
بِاللَّهِ شَهِيدًا بَيْنِي وَبَيْنَكُمْ)

استخرج مد الصلة الصغرى من هذه الآية: (تُرْهِبُونَ بِهِ عَدُوَّ اللَّهِ وَعَدُوَّكُمْ)

استخرج مد الصلة الكبرى من هذه الآية: (وَمَنْ كَفَرَ فَلَا تَحْزَنْكَ كُفْرُهُمْ إِلَيْنَا مَرْجِعُهُمْ)

استخرج المد المنفصل من هذه الآية: (كُلُّ شَيْءٍ يَجْرِي إِلَىٰ أَجَلٍ مُّسَمًّى)

استخرج المد المتصل من هذه الآية: (قَالُوا بَلْ نَتَّبِعُ مَا وَجَدْنَا عَلَيْهِ آبَاءَنَا)

## ورقة عمل - مهارة التفسير

### المدود

الاسم: .....

المدرسة / المركز: .....

عزيزي الطالب: علل ما يلي:

لا نعد ما تحته خط مد صلة، قال تعالى: ﴿ تَبْرَكَ الَّذِي يَدِيهِ الْمُلْكُ وَهُوَ عَلَىٰ كُلِّ شَيْءٍ قَدِيرٌ ﴾، [الملك: 1].

لا نعد مد الياء في كلمة ﴿ شَيْءٌ ﴾ مداً متصلاً.

لا يعد حرف الواو في خوف الواردة في قوله تعالى: ﴿ وَءَامَنَهُمْ مِّنْ خَوْفٍ ﴾ مداً طبيعياً.

عدم وجود مد لين في: ﴿ وَتَرَىٰ ﴾، ﴿ قَرِيبٌ ﴾.

رابعاً

أوراق عمل المخارج والصفات

## ورقة عمل - مهارة التصنيف

### مخارج الحروف

الاسم: .....

المدرسة/ المركز: .....

عزيزي الطالب: صنف الحروف الآتية حسب مخارجها:

(ق، ج، خ، ب، ن، ح، الواو المدية، الغنة، ط).

الجوف	وسط الحلق	أقصى اللسان	وسط اللسان
أدنى الحلق	ما بين الشفتين	الخيشوم	طرف اللسان

## ورقة عمل - مهارة التصنيف

### مخارج الحروف

الاسم: .....

المدرسة/ المركز: .....

عزيزي الطالب: الحروف الآتية تخرج من اللسان، صنفها حسب مخرجها

(ت، ض، ش، ظ، ت، ذ، ط، د، ث، ق، ل، ج)

أدنى حافتي اللسان الأمامية مع ما يحاذيها من لثة الأسنان العليا	وسط اللسان مع الحنك العلوي	طرف اللسان مع أطراف الثنايا العليا	طرف اللسان مع أصول الثنايا العليا

طرف اللسان مع ما يحاذيه من لثة الأسنان العليا	أقصى اللسان مع ما يحاذيه من الحنك العلوي	إحدى حافتي اللسان مع ما يحاذيها من الأضراس العليا

## ورقة عمل - مهارة التصنيف

### ألقاب الحروف

..... الاسم:

..... المدرسة / المركز:

عزيزي الطالب: صنف الحروف الآتية حسب المفاهيم التي تنتمي إليها

(الواو المدّية، الواو غير المدّية، ك، س، ج، ل، ش، ظ، م،  
ص، ط، الياء غير المدّية، ذ)

حروف شفوية	حروف ذلقية	حروف لهوية	حروف نطعية	حروف لثوية	حروف أسلية	حروف جوفية



## ورقة عمل - مهارة التصنيف

### صفات الحروف

..... الاسم:

..... المدرسة / المركز:

عزيزي الطالب: صنف الحروف الآتية حسب صفاتها.

(ش، ت، ظ، ج، ح، س، ص، غ، ط، ع، د، ل، هـ، ض، ر)

التوسط	الهمس	الرخاوة	الاستعلاء	الشدّة	الجهر
التفشي	القلقلة	الإصمات	الانحراف	الانفتاح	الصفير
التكرار	الاستفال	الخفاء	الاستطالة	الإذلاق	الإطباق

## ورقة عمل - مهارة المقارنة الصفات

الاسم: .....

المدرسة/ المركز: .....

عزيزي الطالب: قارن بين الهمس والإطباق،

من حيث: أ. التعريف (لغة، اصطلاحاً) ب. الحروف

الحروف	التعريف الاصطلاحي	التعريف اللغوي	وجه المقارنة
			الصفة
			الهمس
			الإطباق

## ورقة عمل - مهارة المقارنة الصفات

الاسم: .....

المدرسة/ المركز: .....

عزيزي الطالب: قارن بين القلقلته والغنة،

من حيث: أ. التعريف ب. الحروف ج. المراتب

المراتب	الحروف	التعريف	وجه المقارنة
			الصفة
			القلقلة
			الغنة

## ورقة عمل - مهارة المقارنة الصفات

الاسم: .....

المدرسة/ المركز: .....

عزيزي الطالب: قارن بين حرفي التاء والباء،

من حيث: أ- المخرج، ب- اللقب، ج- الصفات القوية،  
د- الصفات المتوسطة، هـ- الصفات الضعيفة

الصفات الضعيفة	الصفات المتوسطة	الصفات القوية	اللقب	المخرج	وجه المقارنة الصفة
					التاء
					الباء

## ورقة عمل - مهارة الترتيب مخارج الحروف

..... الاسم:

..... المدرسة / المركز:

عزيزي الطالب: رتب الحروف الآتية حسب المخرج (من الأقصى إلى الأدنى)

ع، ك، ج، ن، ق، هـ، ب

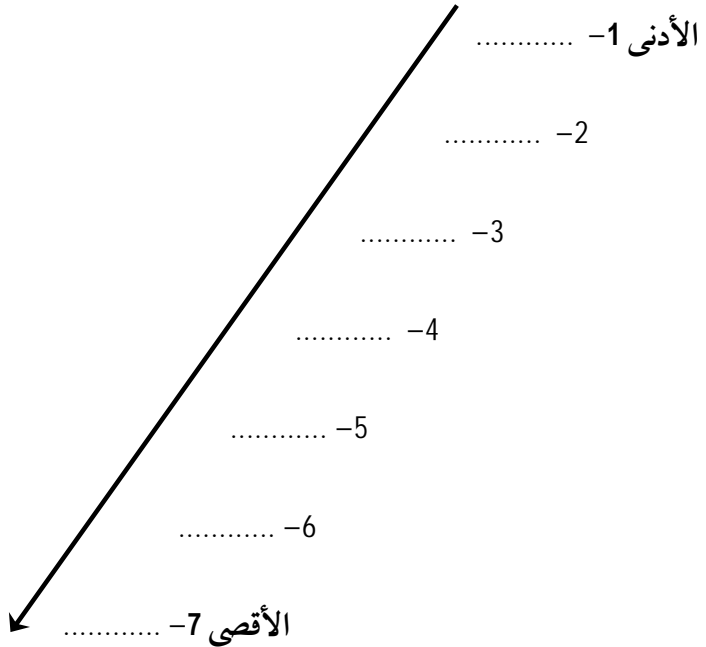

## ورقة عمل - مهارة الترتيب

## صفات الحروف

الاسم: .....

المدرسة/ المركز: .....

عزيزي الطالب: رتب الكلمات التالية حسب قوة القلقة (كبرى، وسطى، صغرى)

(الْحَقُّ)، (وَيَلْعَبُ)، (تَجْتَبِكُ)، (يَعْقُوبُ)، (إِسْحَاقُ)، (إِبْرَاهِيمَ)،  
 (يَلْتَقِطُهُ)، (وَأَجْمَعُوا)، (الْجُبُ)، (فَصَبْرٌ)، (عَتِيدُ)، (الْحَجُّ)،  
 (الْمَجِيدُ)، (الْفَلَقُ)، (الْعَتِيقُ)

قلقة صغرى	قلقة وسطى	قلقة كبرى

## ورقة عمل - مهارة الترتيب

### صفات الحروف

الاسم: .....

المدرسة/ المركز: .....

عزيزي الطالب: رتب الصفات الآتية حسب قوتها (من القوية إلى الضعيفة)

اللين، الإذلاق، الجهر، الاستفال، الإصمات، الانفتاح، الشدة،  
التوسط، الإطباق، الهمس، القلقلة، الخفاء، الغنة، الاستطالة

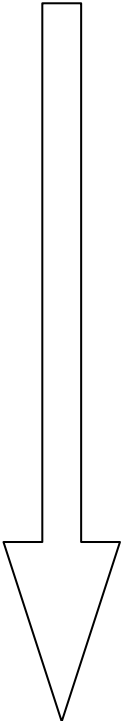

	1
	2
	3
	4
	5
	6
	7
	8
	9
	10
	11
	12
	13
	14

## ورقة عمل - مهارة الترتيب

### صفات الحروف

الاسم: .....

المدرسة / المركز: .....

عزيزي الطالب: رتب الغنة الواقعة في الكلمات التالية والحروف الآتية حسب قوتها (من الأقوى إلى الأضعف)

(مَاءٌ)، (نَعْمَلْ)، (إِنَّ)، (الْأَنَاسِ)، (مِنْ وَاقٍ)، (مَاءٌ ثَجَّاجًا).

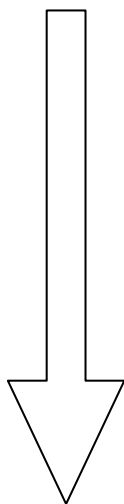

	1
	2
	3
	4
	5
	6



## ورقة عمل - مهارة الترتيب

### صفات الحروف

..... الاسم:

..... المدرسة / المركز:

عزيزي الطالب: رتب حروف الصفيح (ص، ز، س) حسب قوتها من الأقوى إلى الأضعف.

عزيزي الطالب: رتب حروف الهمس الآتية حسب قوة الهمس من الأقوى إلى الأضعف: (ت، ك، ص، خ)

## ورقة عمل - مهارة الربط

## مخارج الحروف

..... الاسم:

..... المدرسة/ المركز:

عزيزي الطالب: صل بين القائمة (أ) وما يناسبها من القائمة (ب)

(أ) الحرف	(ب) المخرج
الفئة	- أقصى الخلق
ء	- أدنى الخلق
ف	- باطن الشفة السفلى مع أطراف الثنايا العليا
د	- طرف اللسان مع أصول الثنايا العليا
ج	- طرق اللسان مع أطراف الثنايا العليا
غ	- وسط اللسان مع الحنك العلوي
ن	- الخيشوم
ظ	- طرف اللسان مع ما يحاذيه من لثة الأسنان العليا
ط	
ث	

## ورقة عمل - مهارة الربط

## صفات الحروف

..... الاسم:

..... المدرسة/ المركز:

عزيزي الطالب: صل بين القائمة (أ) وما يناسبها من القائمة (ب)

(ب) الصفة	(أ) الحرف
توسط -	أجد قط بكت
الاستعلاء -	فحثه شخص سكت
الهمس -	لن عمر
الشدّة -	فر من لب
الاصمات -	خص ضغط قط
الإذلاق -	

## ورقة عمل - مهارة الربط

### ألقاب الحروف

الاسم: .....

المدرسة/ المركز: .....

عزيزي الطالب: صل بين القائمة (أ) وما يناسبها من القائمة (ب)

(أ) الحرف	(ب) اللقب
ظ	- حرف نطعي
ع	- حرف جوفي
ق	- حرف لهوي
س	- حرف ذلقي
ذ	- حرف حلقي
ب	- حرف أسلي
ت	- حرف لثوي
	- حرف شفوي

## ورقة عمل - مهارة التطبيق

## مخارج الحروف

الاسم: .....

المدرسة/ المركز: .....

## عزيزي الطالب: ضع خطاً تحت الحروف التي تخرج من الجوف

- أ- قال الله تعالى: (وَلَقَدْ بَعَثْنَا فِي كُلِّ أُمَّةٍ رَسُولًا) [النحل: 35]  
 ب- قال الله تعالى: (الَّذِينَ صَبَرُوا وَعَلَىٰ رَبِّهِمْ يَتَوَكَّلُونَ) [النحل: 42]  
 ج- قال الله تعالى: (وَاللَّهُ وَلِيُّ الْمُتَّقِينَ) [الجاثية: 19]

## عزيزي الطالب: ضع خطاً تحت الحروف التي تخرج من الحلق

- أ- قال الله تعالى (هُوَ الَّذِي خَلَقَكُمْ) [غافر: 67]  
 ب- قال الله تعالى: (فَمَا أَغْنَىٰ عَنْهُمْ) [غافر: 82]  
 ج- قال الله تعالى: (قَدْ خَلَتْ فِي عِبَادِهِ) [غافر: 85]

## عزيزي الطالب: ضع خطاً تحت الحروف التي تخرج من طرف اللسان

- أ- قال الله تعالى: (ذَٰلِكَ بِمَا قَدَّمْتَ يَدَاكَ وَأَنَّ اللَّهَ لَيْسَ بِظَلْمٍ لِلْعَبِيدِ) [الحج: 10]  
 ب- قال الله تعالى: (ثَوَابًا مِّنْ عِنْدِ اللَّهِ ۗ وَاللَّهُ عِنْدَهُ حُسْنُ الثَّوَابِ) [آل عمران: 195]  
 ج- قال الله تعالى: (وَلَا تُكَلِّفُ نَفْسًا إِلَّا وُسْعَهَا ۗ وَلَدَيْنَا كِتَابٌ يَنْطِقُ بِالْحَقِّ وَهُمْ لَا يُظَاهَمُونَ) [المؤمنون: 62]



- 5- مخرج حرف الشين هو:  
 أ- الجوف  
 ب- اللسان  
 ج- الحلق  
 د- الشفتان
- 6- مخرج الغنة هو:  
 أ- الخيشوم  
 ب- اللسان  
 ج- الحلق  
 د- الجوف
- 7- ضع دائرة حول الحرف الذي يخرج من الحلق:  
 أ- الهاء  
 ب- القاف  
 ج- الكاف  
 د- السين
- 8- ضع دائرة حول الكلمة التي فيها حرف من الحروف التي تخرج من الشفتين:  
 أ- قال  
 ب- البحر  
 ج- النفس  
 د- الفلق
- 9- واحدة من الحروف الآتية ليس حرفاً نطعياً:  
 أ- د  
 ب- ت  
 ج- ك  
 د- ط
- 10- كل الحروف الآتية أسلية عدا واحدة:  
 أ- ص  
 ب- ش  
 ج- س  
 د- ز
11. لقب حرف العين هو:  
 أ- لهوي  
 ب- حلقي  
 ج- ذلقي  
 د- شفوي

## ورقة عمل - مهارة التطبيق

## صفات الحروف

..... الاسم:

..... المدرسة/ المركز:

## عزيزي الطالب: ضع خطأ تحت حكم القلقلته

- أ- قال الله تعالى: ﴿يُرْسِلِ السَّمَاءَ عَلَيْكُمْ مِدْرَارًا﴾ [نوح: 11].  
 ب- قال الله تعالى: ﴿قَدْ يَعْلَمُ مَا أَنْتُمْ عَلَيْهِ﴾ [النور: 64].  
 ج- قال الله تعالى: ﴿وَقَالَ الَّذِينَ كَفَرُوا لِلْحَقِّ﴾ [سبأ: 43].

## عزيزي الطالب: ضع دائرة حول رمز الإجابة الصحيحة فيما يأتي:

- 1- الحرف الذي يحوي صفات (الجهر والشدة والإذلاق والاستفال والانفتاح) هو:
- أ- الهمزة      ب- الجيم      ج- الطاء      د- الباء
- 2- الحرف الذي يحوي صفتي (الاستعلاء والانفتاح) هو:
- أ- الصاد      ب- الضاد      ج- الخاء      د- الظاء
- 3- عبارة (لن عمر) ترمز إلى حروف:
- أ- الشدة      ب- الرخاوة      ج- التوسط      د- الإصمات
- 4- حرف الشين من حروف:
- أ- الاستطالة      ب- التفشي      ج- القلقلته      د- الانحراف



- 5- الحرف الذي يتصف بصفتي الهمس والشدة هو:  
أ- التاء      ب- الثاء      ج- الهاء      د- الصاد
- 6- الحرف الذي يتصف بصفتي الشدة والجهر:  
أ- الباء      ب- الغين      ج- الهمزة      د- الطاء
- 7- الحرفان اللذان يشتركان في الغنة هما:  
أ- الميم والراء      ب- الواو والياء      ج- الميم والنون      د- الواو والنون

## ورقة عمل - مهارة التفسير

### مخارج الحروف وصفاتها

..... الاسم:

..... المدرسة/ المركز:

عزيزي الطالب: علل ما يلي:

تسمى حروف المد الثلاثة بالأحرف الهوائية.

عدّ العلماء الغنة صفة من صفات الحروف وجعلوها مخرجاً.

تسمية الحروف (اللام، والتون والراء) بالذقية.

تسمية الحروف: (ص، ز، س) ب الأصلية.

.....

.....

.....

تسمية حرف الضاد ب الشجري.

.....

.....

.....

سبب دراسة صفات الحروف.

.....

.....

.....

لا تعد الجيم من حروف الإطباق.

.....

.....

.....

لا تعد الهمزة من حروف القلقلة.

.....

.....

.....

تقع القلقة في حروف: ق ط ب ج د فقط.

.....

.....

.....

حرف اللين هما الواو والياء إذا سكنتا بعد فتح.

.....

.....

.....

وصفت الضاد بالاستطالة.

.....

.....

.....

وصفت الهاء بالخفاء.

.....

.....

.....

وصفت حروف المد بالخفاء.

.....

.....

.....

خامساً

أوراق عمل التفخيم والترقيق

## ورقة عمل - مهارة التصنيف

### التفخيم والترقيق

الاسم: .....

المدرسة/ المركز: .....

عزيزي الطالب: صنف الحروف الآتية حسب المفاهيم التي تنتمي إليها.

(ث، ق، خ، ظ، ر، ا، ت، غ، ش)

حروف مرققة دائماً	حروف يجوز فيها الوجهان	حروف مفخمة دائماً

## ورقة عمل - مهارة التصنيف

### التفخيم والترقيق

..... الاسم:

..... المدرسة/ المركز:

عزيزي الطالب: صنف الحروف الآتية حسب تفخيم اللام في لفظ الجلالة أو ترقيقها

أحمدُ الله، سبحانَ الله، أنَّ الله، اتقوا الله، ذلكمُ الله، فاستعدُّ بالله.

التفخيم	الترقيق

## ورقة عمل - مهارة الترتيب التفخيم والترقيق

الاسم: .....

المدرسة/ المركز: .....

عزيزي الطالب:

رتب التفخيم الواقع في الكلمات الآتية حسب القوة (من الأقوى إلى الأضعف)

الكلمات هي: (صُنِعَ)، (طَبِئْتُمْ)، (طَالَ)، (طَبَقَ)

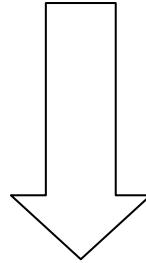

الأقوى .....

.....

.....

الأضعف .....



## ورقة عمل - مهارة الربط

## التفخيم والترقيق

..... الاسم:

..... المدرسة/ المركز:

عزيزي الطالب: صل بين الحروف أو الكلمات في القائمة (أ) وما يناسبها من القائمة (ب)

(ب)	(أ)
أعلى مراتب التفخيم	اللام في لفظ الجلالة
راء مفخمة	الجيم
حرف يجوز فيه الوجهان التفخيم والترقيق	«يُرسل»
حرف مرقق دائماً تتبع ما قبلها تفخيماً وترقيقاً	«خَائِنَةٌ»
حرف مفخم دائماً	الغنة

## ورقة عمل - مهارة التطبيق

### التفخيم والترقيق

الاسم: .....

المدرسة/ المركز: .....

### عزيزي الطالب: ضع دائرة حول رمز الإجابة الصحيحة

1- يعد التفخيم في حرف الصاد في كلمة: (صِداق) من المرتبة:

أ- الأولى      ب- الثانية      ج- الثالثة      د- الرابعة

2- حكم اللام في لفظ الجلالة في قوله تعالى: ﴿وَذَكَرَهُمْ بِأَيْمَنِ اللَّهِ﴾:

أ- الترقيق      ب- التفخيم      ج- تحذف وصللاً      د- تحذف وقفاً

3- حكم الحاء من حيث التفخيم والترقيق في قوله تعالى: ﴿إِنْ تَسَخَّرُوا مِنَّا﴾ هو:

أ- مفخمة

ب- مرققة

ج- يجوز فيها الوجهان والترقيق أولى

د- يجوز فيها الوجهان والتفخيم أولى

## ورقة عمل - مهارة التطبيق

## التفخيم والترقيق

الاسم: .....

المدرسة/ المركز: .....

عزيزي الطالب: اقرأ الآية الآتية، ثم أجب على الأسئلة التي تليها:

قال الله تعالى: ﴿ وَمَا نُرْسِلُ الْمُرْسَلِينَ إِلَّا مُبَشِّرِينَ وَمُنذِرِينَ <sup>ج</sup> وَمُجَادِلُ الَّذِينَ كَفَرُوا بِالْبَطْلِ لِيُدْحِضُوا بِهِ الْحَقَّ وَاتَّخَذُوا آيَاتِي وَمَا أُنذِرُوا هُزُوًا ﴾، [الكهف: 56].

استخرج من الآية السابقة مثالا واحدا فقط على:

المطلوب	المثال
ألف مرققة	
راء مرققة	
راء مخففة	
غنة مرققة	

## ورقة عمل - مهارة التفسير

### التفخيم والترقيق

..... الاسم:

..... المدرسة/ المركز:

عزيزي الطالب: علل ما يلي:

تتبع الألف ما قبلها في التفخيم والترقيق.

يفخم الحرف المضموم أعلى درجة من تفخيم الحرف المكسور.

أقوى حروف الاستعلاء الطاء وأضعفها الخاء.

يتأكد ترقيق الحرف المستفل إذا جاور حرفاً مفخماً.

.....

.....

.....

حروف الإطباق الأربعة أقوى من بقية حروف الاستعلاء.

.....

.....

.....

جواز الوجهين في الراء لدى الوقف على الكلمات الآتية: (مِصْرَ، الْقَطْرَ، أَنْ أُسْرَ، يَسْرِ)

.....

.....

.....

## ورقة عمل - مهارة التفسير

### التفخيم والترقيق

الاسم: .....

المدرسة/ المركز: .....

عزيزي الطالب: بين حكم اللام في لفظ الجلالة فيما يأتي مع بيان السبب:

﴿ وَيَصُدُّونَ عَنْ سَبِيلِ اللَّهِ ﴾

الحكم: .....

السبب: .....

﴿ فَيُضِلُّ اللَّهُ مَنْ يَشَاءُ ﴾

الحكم: .....

السبب: .....

﴿ وَذَكَرَهُمْ بِآيَاتِ اللَّهِ ﴾

الحكم: .....

السبب: .....

## ورقة عمل - مهارة التفسير

## التفخيم والترقيق

..... الاسم:

..... المدرسة / المركز:

عزيزي الطالب: فسّر سبب تفخيم الراء في كل من الكلمات الآتية:

الكلمة	سبب التفخيم
﴿رَمَى﴾	..... .....
﴿لَبِأَرْصَادٍ﴾	..... .....
﴿وَالْفَجْرِ﴾ (لدى الوقف عليها)	..... .....
﴿الشُّورِ﴾ (لدى الوقف عليها)	..... .....
﴿رَبِّ ارْجِعُونِي﴾	..... .....
﴿يَشْكُرُ﴾ (لدى الوقف عليها)	..... .....

سادساً

أوراق عمل الإدغام



## ورقة عمل - مهارة التصنيف

## الإدغام

..... الاسم:

..... المدرسة/ المركز:

عزيزي الطالب: صف الكلمات الآتية حسب المفاهيم التي تنتمي إليها.

﴿قَدْ تَبَيَّنَ﴾، ﴿قَصْدٌ﴾، ﴿بَسَطَ﴾، ﴿أَضْرَبَ بِعَصَاكَ﴾، ﴿مَنْ يَعْمَلُ﴾،  
 ﴿مَنْ لَدُنْهُ﴾، ﴿فَأَمَّنْتَ طَائِفَةً﴾، ﴿بَلِهْتَ ذَلِكَ﴾، ﴿خَرَجُوا﴾، ﴿بَلْ﴾،  
 ﴿ظَنَنْتُمْ﴾، ﴿مَنْ وَلِيٌّ﴾.

إدغام المتماثلين	إدغام المتجانسين	إدغام المتقارنين
إدغام المتباعدين	إدغام كامل	إدغام ناقص

## ورقة عمل - مهارة المقارنة

## الإدغام

..... الاسم:

..... المدرسة/ المركز:

عزيزي الطالب: قارن بين الإدغام الكبير والإدغام الصغير من حيث:

أ. المفهوم ب. سبب التسمية ج. العلامة في ضبط المصحف

الإدغام	وجه المقارنة	المفهوم	سبب التسمية	العلامة في ضبط المصحف
الإدغام الكبير				
الإدغام الصغير				

## ورقة عمل - مهارة الربط الإدغام

الاسم: .....

المدرسة/ المركز: .....

عزيزي الطالب: صل بين التعريف في قائمة (أ) والمعرف في القائمة (ب)

(ب)	(أ)
متجانسان -	حرفان اتحدا مخرجاً وصفة -
متقاربان -	حرفان اتحدا مخرجاً واختلفا صفة -
متماثلان -	سقوط الحرف المدغم ذاتاً وصفة -
متباعدان -	حرفان تقاربا في المخرج دون الصفة -
إدغام كامل -	

## ورقة عمل - مهارة التطبيق

## الإدغام

الاسم: .....

المدرسة/ المركز: .....

## عزيزي الطالب: ضع دائرة حول رمز الإجابة الصحيحة:

- 1- الإدغام في قوله تعالى: ﴿ قُلْ لَكُمْ مِيعَادُ يَوْمٍ ﴾ هو إدغام:
  - أ- متماثلين
  - ب- متقاربين
  - ج- متجانسين
  - د- متباعدين
- 2- الإدغام في قوله تعالى: ﴿ فَقَالَ أَحَطْتُ بِمَا لَمْ تُحِطْ بِهِ ﴾ هو إدغام:
  - أ- متقاربين
  - ب- متجانسين
  - ج- متباعدين
  - د- متماثلين
- 3- الإدغام في قوله تعالى: ﴿ أَلَمْ نَخْلُقْكُمْ مِنْ مَّاءٍ مَّهِينٍ ﴾ هو إدغام:
  - أ- متباعدين
  - ب- متجانسين
  - ج- متماثلين
  - د- متقاربين
- 4- كل الآتية أمثلة من إدغام المتجانسين إلا واحدة:
  - أ- ﴿ عَاهَدْتُمْ ﴾
  - ب- ﴿ يُدْرِكُمْ ﴾
  - ج- ﴿ بَسَطْتَ ﴾
  - د- ﴿ إِذْ هَمَّتْ طَائِفَتَانِ ﴾
- 5- كل الآتية أمثلة من إدغام المتقاربين إلا واحدة:
  - أ- ﴿ مِنْ لَدُنْهُ ﴾
  - ب- ﴿ بَلْ رَبُّكُمْ ﴾
  - ج- ﴿ بَلْ ظَنَنْتُمْ ﴾
  - د- ﴿ إِذْ ظَلَمُوا ﴾

## ورقة عمل - مهارة التفسير الإدغام

..... الاسم:

..... المدرسة/ المركز:

عزيزي الطالب: علل ما يلي:

تسمية الإدغام الصغير بهذا الاسم.

.....  
.....  
.....

تسمية الإدغام الكامل بهذا الاسم.

.....  
.....  
.....

تسمية الإدغام الناقص بهذا الاسم.

.....  
.....  
.....

تسمية الإدغام الكبير بهذا الاسم.

.....  
.....  
.....

لا يلزم من تجانس الحروف وجود إدغام المتجانسين.

.....  
.....  
.....

لا يلزم من تقارب الحروف وجود إدغام المتقاربين.

.....  
.....  
.....

سابعاً

أوراق عمل الوقف والابتداء

## ورقة عمل - مهارة التصنيف

## الوقف والابتداء

الاسم: .....

المدرسة/ المركز: .....

عزيزي الطالب: صنف الوقف على نهايات العبارات الآتية حسب الجدول أدناه.

- أ- قال الله تعالى: ﴿ وَأُولَئِكَ هُمُ الْمُفْلِحُونَ ﴾. [البقرة: 5]
- ب- قال الله تعالى: ﴿ الْحَمْدُ لِلَّهِ رَبِّ الْعَالَمِينَ ﴾. [الفاتحة: 2]
- ج- قال الله تعالى: ﴿ مَلِكِ يَوْمِ الدِّينِ ﴾. [الفاتحة: 4]
- د- قال الله تعالى: ﴿ لَا تَقْرَبُوا الصَّلَاةَ ﴾. [النساء: 43]
- هـ- قال الله تعالى: ﴿ وَمَا رَزَقْنَاهُمْ يُنْفِقُونَ ﴾. [البقرة: 3]
- و- قال الله تعالى: ﴿ إِنِّي جَاعِلٌ فِي الْأَرْضِ خَلِيفَةً ﴾. [البقرة: 30]

الوقف القبيح	الوقف الحسن	الوقف الكافي	الوقف التام



## ورقة عمل - مهارة التصنيف

## الوقف والابتداء

..... الاسم:

..... المدرسة/ المركز:

عزيزي الطالب: صنف الكلمات القرآنية حسب الجدول الذي يليها.

﴿الله﴾، ﴿اهدنا﴾، ﴿اشتروا﴾، ﴿اعبدوا﴾، ﴿الذي﴾، ﴿اهبطوا﴾،  
 ﴿استسقى﴾، ﴿انتهوا﴾، ﴿ابتغاء﴾، ﴿اوْتَمَنَ﴾، ﴿استيسر﴾، ﴿اتق﴾،  
 ﴿ادخلوا﴾، ﴿اسمئة﴾، ﴿امشوا﴾، ﴿اثنين﴾.

حركة البدء بهمزة الوصل		
الضم	الكسر	الفتح

## ورقة عمل - مهارة التصنيف

### الوقف والابتداء

الاسم: .....

المدرسة/ المركز: .....

### عزيزي الطالب:

صنف الكلمات القرآنية الآتية إلى حالات الألف، والواو، والياء، إثباتاً وحذفاً

- أ- ﴿ قَالَ لَا تَخَافَا ۖ ﴾ . [طه: 46]
- ب- ﴿ وَأَنَّهُ عَنِ الْمُنْكَرِ ﴾ . [لقمان: 17]
- ج- ﴿ يَتَأَيُّهَا الَّذِينَ ءَامَنُوا ﴾ . [الجمعة: 9]
- د- ﴿ وَثَمُودًا فَمَا أَبْقَى ﴾ . [النجم: 51]
- هـ- ﴿ فَسَجَدُوا إِلَّا إِبْلِيسَ ﴾ . [البقرة: 34]
- و- ﴿ وَأَدْخُلُوا الْبَابَ سُجَّدًا ﴾ . [البقرة: 58]
- ز- ﴿ تَحْسَبُ أَنَّ مَالَهُرَ أَخْلَدَهُ ﴾ . [الهمزة: 3]
- ح- ﴿ بَعَدَىٰ أَسْمُهُرَ ﴾ . [الصف: 6]
- ط- ﴿ وَمَنْ يَتَّقِ اللَّهَ يَجْعَلْ لَهُ مَخْرَجًا ﴾ . [الطلاق: 2]
- ي- ﴿ يَا أَيُّكُمُ الْمَفْتُونُ ﴾ . [القلم: 6]

## ورقة عمل - مهارة المقارنة

## الوقف والابتداء

..... الاسم:

..... المدرسة/ المركز:

## عزيزي الطالب:

قارن بين: الوقف التام، الوقف الكافي، الوقف الحسن، الوقف القبيح، من حيث:

أ. المفهوم ب. الحكم

الحكم	التعريف	وجه المقارنة الحكم
		الوقف التام
		الوقف الكافي
		الوقف الحسن
		الوقف القبيح

## ورقة عمل - مهارة المقارنة

### الروم والإشمام

الاسم: .....

المدرسة/ المركز: .....

**عزيزي الطالب:**

قارن بين الروم والإشمام، من حيث:

أ. المفهوم ب. الكيفية ج. مواضعه د. تأثير المد العارض به

تأثير المد العارض به	المواضع	الكيفية	المفهوم	وجه المقارنة الحكم
				الروم
				الإشمام

## ورقة عمل - مهارة الربط

## الوقف والابتداء

..... الاسم:

..... المدرسة/ المركز:

عزيزي الطالب: صل بين القائمة (أ) وما يناسبها من القائمة (ب)

(ب)	(أ)
- وقف اختباري	- الوقف على كلمة لانقطاع النفس
- وقف اختياري	- الوقف على كلمة بناء على طلب الشيخ
- وقف انتظاري	- الوقف على كلمة لاستيعاب القراءات فيها أو
- وقف اضطراري	فيما قبلها

## ورقة عمل - مهارة التطبيق

### الوقف والابتداء

الاسم: .....

المدرسة/ المركز: .....

عزيزي الطالب: استخرج مواطن الوقف الحسن فيما يأتي:

أ- قال الله تعالى: ﴿ تَخْرُجُونَ الرُّسُولَ وَإِيَّاكُمْ أَنْ تُؤْمِنُوا بِاللَّهِ رَبِّكُمْ إِنْ كُنْتُمْ حَرَجْتُمْ جِهَدًا فِي سَبِيلِي ﴾ [المتحنة: 1].

ب- قال الله تعالى: ﴿ مِنْ شَرِّ الْوَسْوَاسِ الْخَنَّاسِ ﴿٤﴾ الَّذِي يُوَسْوِسُ فِي صُدُورِ النَّاسِ ﴿٥﴾ مِنَ الْجِنَّةِ وَالنَّاسِ ﴾ [الناس: 4-6].

## ورقة عمل - مهارة التطبيق

## الوقف والابتداء

الاسم: .....

المدرسة/ المركز: .....

عزيزي الطالب: اقرأ النصوص القرآنية الآتية، ثم أجب عما يليها:

1- قال تعالى: ﴿ طه ﴾ مَا أَنْزَلْنَا عَلَيْكَ الْقُرْآنَ لِتَشْقَى ﴿ ٢ ﴾ إِلَّا تَذَكْرَةً لِمَنْ  
تَخَشَى ﴿ ٣ ﴾ تَنْزِيلًا مِمَّنْ خَلَقَ الْأَرْضَ وَالسَّمَوَاتِ الْعُلَى ﴿ ٤ ﴾ الرَّحْمَنُ عَلَى الْعَرْشِ  
أَسْتَوَى ﴿ ٥ ﴾ لَهُ مَا فِي السَّمَوَاتِ وَمَا فِي الْأَرْضِ وَمَا بَيْنَهُمَا وَمَا تَحْتَ الثَّرَى ﴿ ٦ ﴾  
[طه: 1-6].

أ- الابتداء بقوله تعالى ﴿ أَنْزَلْنَا ﴾ هو ابتداء:

أ- كافٍ      ب- تام      ج- حسن      د- قبيح

ب- الابتداء بقوله تعالى: ﴿ الرَّحْمَنُ عَلَى الْعَرْشِ أَسْتَوَى ﴾ هو ابتداء:

أ- تام      ب- كافٍ      ج- قبيح      د- حسن

ج- الابتداء بقوله تعالى: ﴿ لَهُ مَا فِي السَّمَوَاتِ ﴾ هو ابتداء:

أ- كافٍ      ب- تام      ج- حسن      د- قبيح

2- في قوله تعالى: ﴿ وَيَوْمَ يَحْشُرُهُمْ وَمَا يَعْبُدُونَ مِنْ دُونِ اللَّهِ فَيَقُولُ أَأَنْتُمْ  
أَضَلَلْتُمْ عِبَادِي هَؤُلَاءِ أَمْ هُمْ ضَلُّوا السَّبِيلَ ﴾ ﴿ ١٧ ﴾ قَالُوا سُبْحَانَكَ مَا كَانَ يَنْبَغِي  
لَنَا أَنْ نَتَّخِذَ مِنْ دُونِكَ مِنْ أَوْلِيَاءَ وَلَكِنْ مَتَّعْتَهُمْ وَعِآبَاءَهُمْ حَتَّى نَسُوا  
الذِّكْرَ وَكَانُوا قَوْمًا بُورًا ﴿ ١٨ ﴾ ، [الفرقان: 17-18]:

- أ- الوقف على قوله تعالى: ﴿مِنْ دُونِ اللَّهِ﴾ هو وقف:  
أ- كافٍ      ب- حسن      ج- قبيح      د- تام
- ب- الوقف على قوله تعالى: ﴿السَّبِيلِ﴾ هو وقف:  
أ- تام      ب- قبيح      ج- حسن      د- كافٍ
- ج- الوقف على قوله تعالى: ﴿بُورًا﴾ هو وقف:  
أ- حسن      ب- تام      ج- كافٍ      د- قبيح



## ورقة عمل - مهارة التطبيق

## الوقف والابتداء

الاسم: .....

المدرسة/ المركز: .....

## عزيزي الطالب: ضع دائرة حول رمز الإجابة الصحيحة:

- 1- تبدأ قراءتك لكلمة (المُثَلَّى) في قوله تعالى: ﴿ وَيَذْهَبَا بِطَرِيقَتِكُمُ الْمُثَلَّى ﴾ [طه: 63]:  
أ- بالفتح      ب- بالضم      ج- بالكسر
- 2- تبدأ قراءتك لكلمة (أَبْتِغَاءً) في قوله تعالى: ﴿ وَمِنَ النَّاسِ مَن يَشْرِي نَفْسَهُ أَبْتِغَاءَ مَرْضَاتِ اللَّهِ ﴾ [البقرة: 207]:  
أ- بالفتح      ب- بالضم      ج- بالكسر
- 3- تبدأ قراءتك لكلمة (أَدْعُوا) في قوله تعالى: ﴿ قُلِ ادْعُوا اللَّهَ ﴾ [الإسراء: 110]:  
أ- بالفتح      ب- بالضم      ج- بالكسر
- 4- ضع دائرة حول الكلمات التي يجوز فيها الروم فيما يلي:  
أ- «نَسْتَعِينُ»  
ب- «الْأَعْلُونَ»  
ج- «يَوْمَ الْفَصْلِ»  
د- «قَالَتِ امْرَأَتُ الْعَزِيزِ»
- 5- الكلمات التي يجوز فيها الإشمام فيما يلي:  
أ- «نَكَّمْتُمْ»      ب- «الْأَيَّةُ»      ج- «تَحَكَّمْتُمْ»      د- «قَوْمٌ»
- 6- الكلمات التي يجوز فيها الروم والإشمام فيما يلي:  
أ- «كُنْتُمْ»      ب- «الصَّاحَّةُ»      ج- «أَنْسَنِيهِ»      د- «حَيْرٌ»  
هـ- «يَوْمَ الْفَصْلِ»

## ورقة عمل - مهارة التفسير

### الوقف والابتداء

الاسم: .....

المدرسة/ المركز: .....

عزيزي الطالب: علل ما يلي:

لا يوجد الإشمام في الكسرة والفتحة.

.....  
.....

سبب امتناع الروم أو الإشمام فيما تحته خط:

.....  
.....

سبب تسمية الوقف الاختياري بهذا الاسم.

.....  
.....

سبب تسمية الوقف القبيح بهذا الاسم.

.....  
.....

## ورقة عمل - مهارة التفسير

### الوقف والابتداء

الاسم: .....

المدرسة/ المركز: .....

عزيزي الطالب: علل سبب امتناع الروم أو الإشمام فيما تحته خط

﴿ أَلَمْ تَرَ ﴾

.....  
.....

﴿ وَلُوطًا ﴾

.....  
.....

﴿ ابْتَغُوا الْفِتْنَةَ ﴾

.....  
.....

﴿ رَحِمْتِهِ ﴾

.....  
.....

## ورقة عمل - مهارة التفسير

### الوقف والابتداء

الاسم: .....

المدرسة/ المركز: .....

عزيزي الطالب: بين وجه القبح في الوقف على الكلمات التي تحتها خط في الآيات الآتية:

قال الله تعالى: ﴿فَإِنَّ أَعْرَضُوا فَمَا أَرْسَلْنَاكَ عَلَيْهِمْ حَفِيظًا﴾ [الشورى: 48].

قال الله تعالى: ﴿وَمَا خَلَقْتُ الْجِنَّ وَالْإِنْسَ إِلَّا لِيَعْبُدُونِ﴾ [الذاريات: 56].

قال الله تعالى: ﴿إِنَّ اللَّهَ لَا يُحِبُّ مَنْ كَانَ مُخْتَلًا فُحُورًا﴾ [النساء: 36].

قال الله تعالى: ﴿وَعِنْدَهُ مَفَاتِحُ الْغَيْبِ لَا يَعْلَمُهَا إِلَّا هُوَ﴾ [الأنعام: 59].

## ورقة عمل - مهارة التفسير

### الوقف والابتداء

الاسم: .....

المدرسة/ المركز: .....

عزيزي الطالب: بين معنى علامات الوقف في الآيات الآتية:

قال الله تعالى: ﴿ذَلِكَ الْكِتَابُ لَا رَيْبَ فِيهِ هُدًى لِّلْمُتَّقِينَ﴾ [البقرة: 2].

قال الله تعالى: ﴿يُبْصِرُوهُمْ<sup>ج</sup> يَوْمَ الْمُجْرِمِ لَوْ يَفْتَدِي مِنْ عَذَابِ يَوْمِئِذٍ بِنَيْهِ﴾ [المعارج: 11].

قال الله تعالى: ﴿إِنَّمَا يَسْتَجِيبُ الَّذِينَ يَسْمَعُونَ وَالْمَوْتَى يَبْعَثُهُمُ اللَّهُ ثُمَّ إِلَيْهِ يُرْجَعُونَ﴾ ، [الأنعام: 36].

ثامناً

ورقة عمل رسم المصحف



تاسعاً

أوراق عمل مهارات التفكير الإبداعي



## ورقة عمل

### مهارة التفكير الإبداعي / مهارة الطلاقة

الاسم: .....

المدرسة/ المركز: .....

عزيزي الطالب:

اكتب أكبر عدد ممكن من الكلمات المتعلقة بأحكام  
التلاوة والتجويد والتي تضم حروف: (ن، ا، س)

## ورقة عمل

### مهارة التفكير الإبداعي / مهارة الطلاقة

..... الاسم:

..... المدرسة / المركز:

عزيزي الطالب: فكر في جميع الطرق التي يمكن أن تصنف بموجبها الحروف الآتية في مجموعات ثلاثية

(ء، ظ، س، هـ، خ، ن، ز، ص)

## ورقة عمل

### مهارة التفكير الإبداعي / مهارة المرونة

الاسم: .....

المدرسة / المركز: .....

عزيزي الطالب: فكر في جميع الطرق التي يمكن أن تصنف بموجبها النصوص القرآنية الآتية في مجموعات ثلاثية

(مِنْ نَاصِرِينَ، مِنْ مَسَدٍ، مِنْ فَوَاقٍ، مِنْ هَادٍ، جَزَاءً مِنْ)

## ورقة عمل

### مهارة التفكير الإبداعي / مهارة الطلاقة

الاسم: .....

المدرسة / المركز: .....

عزيزي الطالب:

اكتب أكبر عدد ممكن من الكلمات المتعلقة بأحكام  
التلاوة والتجويد والتي تبدأ بحرف الحاء.

## ورقة عمل

### مهارة التفكير الإبداعي / مهارة الطلاقة

الاسم: .....

المدرسة / المركز: .....

عزيزي الطالب

هات أكبر عدد من الكلمات المتعلقة بأحكام التلاوة  
والتجويد التي تنتهي بحرف النون.

## ورقة عمل

### مهارة التفكير الإبداعي / مهارة الطلاقة

..... الاسم:

..... المدرسة / المركز:

عزيزي الطالب:

اكتب أكبر عدد ممكن من الجمل التي تبدأ كلماتها  
بحروف الإظهار: (ء، هـ، ع، ح، غ، خ).

## ورقة عمل

### مهارة التفكير الإبداعي / مهارة الطلاقة

..... الاسم:

..... المدرسة / المركز:

عزيزي الطالب:

اكتب أكبر عدد من الكلمات المتعلقة بأحكام التلاوة والتجويد، والتي تبدأ بحرف الألف، وتنتهي بحرف التاء.

عاشراً

أوراق عمل الألعاب التربوية



## ورقة عمل - الألعاب التربوية

## كلمة السر

الاسم: .....

المدرسة/ المركز: .....

عزيزي الطالب: استخراج من الجدول الآتي حروف الأحكام الواردة في البطاقة، ثم استخراج كلمة السر

الجدول:

و	ح	س	غ	ت	ي
ض	ك	ر	ا	ق	ء
ث	د	ذ	ل	خ	ص
ا	ل	ج	م	ن	ب
ظ	ص	هـ	ف	ز	ش
ع	ة	ط	م	ل	ب

البطاقة:

استخرج من الجدول السابق، حروف الأحكام الآتية:

- 1- حروف الإدغام.
  - 2- حروف الإظهار.
  - 3- حرف القلب.
  - 4- حروف الإخفاء.
  - 5- حرف الإدغام الشفوي.
  - 6- حرف الإخفاء الشفوي.
- الآن: ما هي كلمة السر؟

## ورقة عمل - كلمة السر

الاسم: .....

المدرسة/ المركز: .....

عزيزي الطالب: استخرج من الجدول الآتي حروف الأحكام الواردة في البطاقة، ثم استخرج كلمة السر

الجدول:

و	ص	ل	ر	ا	ي
ز	ن	ش	غ	ط	خ
ت	م	ب	م	ن	س
ط	ح	ظ	ع	ء	ى
ي	ج	هـ	د	ق	ج
ق	ض	و	ل	ع	ص

البطاقة:

استخرج من الجدول السابق، حروف الأحكام الآتية:

- 1- حروف الإدغام بغنة.
- 2- الحروف الحلقية.
- 3- الحروف الشجرية.
- 4- حروف التوسط.
- 5- حروف الإطباق.
- 6- الحروف الأسلية.
- 7- حروف القلقلة.

الآن: ما هي كلمة السر؟

## ورقة عمل - الكلمة الضائعة

الاسم: .....

المدرسة/ المركز: .....

عزيزي الطالب: من أحكام النون الساكنة والتنوين، يتكون من كلمة واحدة وخمسة أحرف، بحيث:

$2+1+3 =$  بمعنى تكلم.

$5+3+4 =$  بمعنى كنية.

$5+4+3 =$  بمعنى فؤاد.

5	4	3	2	1

## ورقة عمل - الكلمة الضائعة

الاسم: .....

المدرسة/ المركز: .....

عزيزي الطالب: من أحكام الميم الساكنة، يتكون من كلمتين وتسعة أحرف، بحيث:

عكس بطن. =5+3+2

بمعنى هارب. =5+1+7

أحد أجزاء السنة. =5+3+6

بمعنى ضعيف. =9+3+4+8

9	8	7	6		5	4	3	2	1

## ورقة عمل - الكلمة الضائعة

الاسم: .....

المدرسة / المركز: .....

عزيزي الطالب: من المدود، يتكون من ثلاثة مقاطع وتسعة أحرف، بحيث:

$$=1+6 \text{ من أسماء الاستفهام.}$$

$$=8+1+2 \text{ بمعنى هدم.}$$

$$=8+7 \text{ من أسماء القمح.}$$

$$=3+8+7 \text{ مرض جلدي.}$$

$$=8+7+5 \text{ من أسماء الذهب.}$$

9	8	7	6		5	4	3		2	1

## ورقة عمل - الكلمة الضائعة

الاسم: .....

المدرسة/ المركز: .....

عزيزي الطالب: هذه العبارة جمعت بها حروف إحدى صفات الحروف، وتتكون العبارة من ثلاثة مقاطع وثمانية أحرف، بحيث:

$$=6+8+7+1 \quad \text{بمعنى دَوَّن.}$$

$$=4+3 \quad \text{بمعنى قَرَعَ.}$$

$$=3+2 \quad \text{أحد الأقارب.}$$

$$=5+4 \quad \text{أحد الحيوانات.}$$

8	7	6		5	4		3	2	1

## ورقة عمل - الكلمة الضائعة

الاسم: .....

المدرسة/ المركز: .....

## عزيزي الطالب:

تضم هذه الشبكة مجموعة من الحروف تُشكل فيما بينها حروفا لبعض أحكام التجويد مثل: حروف الصفير، الإظهار...، استخراجها، مع ملاحظة استخدام كافة الاتجاهات داخل الشبكة (من اليمين إلى اليسار أو العكس، ومن أعلى إلى أسفل أو العكس).

ق	ي	م	و	د	ب
و	ط	ن	ج	ل	ر
ن	ل	ب	ن	ع	م
ر	ل	م	ت	ك	س
ي	ر	ظ	ط	ض	ص
ف	ح	ث	هـ	ش	خ

## الخاتمة

---

هذا الكتاب رسالة إلى معلم كلام الله جلّ في علاه، هدف الباحث من خلاله إلى تقديم تطبيقات عملية لتنمية بعض مهارات التفكير من خلال أحكام التلاوة والتجويد، سائلاً الله عزّ وجل أن يكتب لهذا العمل القبول، آملاً من الإخوة والأخوات مدرّسي ومدرّسات التلاوة والتجويد التلطف بتزويدي بأية ملاحظات أو تصويبات أو استدراقات على هذا الجهد.

### وختاماً:

مؤملاً كشف ما لاقيت من عوج  
فكم لرب الورى في ذاك من فرج  
فما على عرج في ذاك من حرج

أسير خلف ركاب النجب ذا عرج  
فإن لحقت بهم من بعد ما سبقوا  
وإن بقيت بقفر الأرض منقطعاً

د. حمزة عبد الكريم حماد

hamza041@yahoo.com





## المراجع

- 1- أبو جادو ونوفل، صالح ومحمد. (2007م)، تعليم التفكير، النظرية والتطبيق، ط1، عمان: دار المسيرة.
- 2- أبو سمور، محمود عيسى، وآخرون. (2007)، مقرر التلاوة وأحكام التجويد، الصف التاسع، ط1، عمان: وزارة التربية والتعليم، إدارة المناهج والكتب المدرسية.
- 3- آل ياسين، محمد حسن. (2000م)، معجم النبات والزراعة، ط2، بيروت، دار الهلال.
- 4- البخاري، أبو عبد الله، محمد بن إسماعيل. (1998م)، صحيح البخاري، لعنتى به: أبو صهيب الكرمي، ط: بدون، الرياض: بيت الأفكار الدولية.
- 5- بكر، محمد سعيد، وآخرون. (2008م)، منهاج المراكز القرآنية الدائمة، المستوى الأول، الفصل الأول، ط1، عمان: جمعية المحافظة على القرآن الكريم.
- 6- بكر، محمد سعيد، وآخرون. (2008م)، منهاج المراكز القرآنية الدائمة، المستوى الثاني، الفصل الثاني، ط1، عمان: جمعية المحافظة على القرآن الكريم.
- 7- بكر، محمد سعيد، وآخرون. (2008م)، منهاج المراكز القرآنية الدائمة، المستوى الثالث، الفصل الأول، ط1، عمان: جمعية المحافظة على القرآن الكريم.
- 8- جروان، فتحي عبد الرحمن. (2007م)، تعليم التفكير، مفاهيم وتطبيقات، ط4، عمان: دار الفكر.

- 9- الجلاد، ماجد زكي. أثر استخدام خرائط المفاهيم في تحصيل المفاهيم الشرعية وتنمية مهارات التفكير الناقد لدى الطلبة في مادة التربية الإسلامية، مجلة جامعة الملك سعود م 18، العلوم التربوية والدراسات الإسلامية 2، 1426 / 2006
- 10- الجوابرة، عمر محمود. (2007م)، أثر برنامج تعليمي قائم على الألعاب التربوية على تحصيل طلبة الصف الثالث الأساسي في مبحث الرياضيات واتجاهاتهم نحوها، رسالة ماجستير، الجامعة الأردنية.
- 11- الحارثي، إبراهيم بن أحمد. (1999م)، تعليم التفكير، ط: بدون، الرياض.
- 12- حتمل، أيمن، وآخرون. (2007م)، مقرر التلاوة وأحكام التجويد، الصف الخامس، ط1، عمان: وزارة التربية والتعليم، إدارة المناهج والكتب المدرسية.
- 13- حتمل، أيمن، وآخرون. (2008م)، مقرر التلاوة وأحكام التجويد، الصف السادس، ط1، عمان: وزارة التربية والتعليم، إدارة المناهج والكتب المدرسية.
- 14- ابن حجر العسقلاني، أحمد بن علي. (ت. 852هـ)، فتح الباري بشرح صحيح البخاري، قرأ أصله تصحيحاً وتحقيقاً: عبد العزيز بن باز، رقم كتبه وأبوابه وأحاديثه: محمد عبد الباقي، صححه: محب الدين الخطيب، بيروت: دار المعرفة، 1379هـ.
- 15- حسين، ثائر. (2008م)، الشامل في مهارات التفكير، ط1، عمان: ديونو للطباعة والنشر والتوزيع.
- 16- الحسيني، ذياب صالح. (2007م)، فاعلية استراتيجيتي التعلم بالاكشاف والخرائط المفاهيمية في تحصيل طلبة المرحلة الثانوية في مادة التربية الإسلامية في دولة الكويت، رسالة ماجستير، جامعة عمان العربية للدراسات العليا.
- 17- حماد وإبراهيم والجنيدى، عمر وحسام وخيري. (2009م)، مناهج المراكز القرآنية الصيفية، المستوى الخامس، ذكور، ط2، عمان: جمعية المحافظة على القرآن الكريم.

- 18- الحيارى، محمود. أسباب ضعف طلبة منطقة إربد الأولى التعليمية في تلاوة القرآن الكريم، مجلة أبحاث اليرموك، مجلد: 16، عدد: 3، أيلول، 2000م.
- 19- الحيلة، محمد. (2004م). الألعاب من أجل التفكير والتعلم، ط1، عمان: دار المسيرة.
- 20- الحيلة، محمد. (2002م). الألعاب التربوية وتقنيات إنتاجها، ط1، عمان: دار المسيرة.
- 21- الخضراء، فادية عادل. (2005م)، تنمية التفكير الابتكاري والناقد، دراسة تجريبية، ط1، عمان: ديونو للطباعة والنشر والتوزيع.
- 22- الخوالدة وعيد، ناصر أحمد و يحيى إسماعيل، (2003م)، طرائق تدريس التربية الإسلامية وأساليبها وتطبيقاتها العملية، ط3، الكويت: دار الفلاح.
- 23- خليل، قمر أحمد. (2000)، فاعلية التعلم باللعب لدى تلاميذ الصف الأول الابتدائي (دراسة شبه تجريبية في مدارس مدينة دمشق الرسمية)، رسالة ماجستير، جامعة دمشق.
- 24- دايرسون، مارغريت. (2000م)، استخدام خرائط المعرفة لتحسين التعلم، ترجمة: قسم الترجمة بمدارس الظهران الأهلية الدمام، ط2، الدمام: دار الكتاب التربوي للنشر.
- 25- الدويش، محمد بن عبد الله. لقطات من هدي النبي صلى الله عليه وسلم في التعليم، مجلة البيان، العدد 54، صفر، 1413هـ، 8/ 1992م.
- 26- ريان، محمد هاشم. (2006)، استراتيجيات التدريس لتنمية التفكير وحقائب تدريسية، ط1، الكويت: مكتبة الفلاح.
- 27- الرزوق، تقى حسن. (1999م)، درجة اتقان طالبات الصف الثامن الأساسي لأحكام التلاوة والتجويد في مديرية عمان الأولى، رسالة ماجستير، الجامعة الأردنية.

- 28- الزحيلي، وهبة. (1998م)، أصول الفقه الإسلامي، ط2، بيروت: دار الفكر المعاصر، دمشق: دار الفكر.
- 29- الزعبي، إبراهيم. (2002م)، مشكلات طلبة كليات الشريعة في الجامعات الأردنية الرسمية، وعلاجها من منظور إسلامي، رسالة ماجستير، جامعة اليرموك.
- 30- السلاق وبكر وبابية، أحمد ومحمد ومحمد (2008م)، منهاج المراكز القرآنية الصيفية، المستوى الرابع، ط4، عمان: جمعية المحافظة على القرآن الكريم.
- 31- السلاق، أحمد صالح، وآخرون، (2008م)، منهاج المراكز القرآنية الصيفية، المستوى الثالث، ط4، عمان: جمعية المحافظة على القرآن الكريم.
- 32- سلامة، عادل، (2002م)، طرائق تدريس العلوم ودورها في تنمية التفكير، ط1، عمان: دار الفكر.
- 33- الشامي، محمد عمر. (2005م)، الثقافة الإسلامية- طرائق التدريس، ط: بدون، عمان: جمعية المحافظة على القرآن الكريم.
- 34- شكري، أحمد خالد، وآخرون. (2006م)، المنير في أحكام التجويد، ط8، عمان: جمعية المحافظة على القرآن الكريم.
- 35- الشملي، عمر عبد القادر. (2004)، أثر التدريس وفق نموذج دورة التعلم و الخرائط المفاهيمية في اكتساب طلبة المرحلة الأساسية العليا للمفاهيم الفقهية، أطروحة دكتوراه، جامعة عمان العربية للدراسات العليا.
- 36- الصالح، محمد أحمد. (2006م)، صعوبات تعليم التلاوة وأحكام التجويد في الأردن ومقترحات لعلاجها، رسالة ماجستير، جامعة عمان العربية للدراسات العليا.
- 37- صوافطة، وليد عبد الكريم. (2005م)، أثر التدريس بطريقتي حل المشكلات والخرائط المفاهيمية في اكتساب المفاهيم العلمية وتنمية مهارات التفكير الإبداعي والاتجاهات العلمية لدى الطلبة، أطروحة دكتوراه، جامعة عمان العربية للدراسات العليا.

- 38- عبد العزيز، سعيد. (2007م)، تعليم التفكير ومهاراته، ط1، عمان: دار الثقافة.
- 39- العربي، ماهر محمود، وآخرون. (2007م)، مناهج المراكز القرآنية الدائمة، المستوى الثالث، الفصل الثاني، ط: تجريبية، عمان: جمعية المحافظة على القرآن الكريم.
- 40- العربي، ماهر، وآخرون. (2005م)، مناهج المراكز القرآنية الدائمة، المستوى الأول، الفصل الثاني، ط: تجريبية، عمان: جمعية المحافظة على القرآن الكريم.
- 41- عيد يحيى إسماعيل وآخرون. (2006م)، مقرر التلاوة وأحكام التجويد، الصف العاشر، ط1، عمان، وزارة التربية والتعليم، إدارة المناهج والكتب المدرسية.
- 42- الغامدي، بندر. (1427هـ / 1428هـ)، خرائط المفاهيم. الجيل: الإدارة العامة للهيئة الملكية - إدارة التعليم.
- 43- الفيروزآبادي، مجد الدين محمد بن يعقوب. (ت. 817هـ)، القاموس المحيط، تحقيق: مكتب تحقيق التراث في مؤسسة الرسالة، بإشراف: محمد العرقسوي، ط6، بيروت: مؤسسة الرسالة، 1998م.
- 44- القاسم، وجيه بن قاسم. ملخص لإستراتيجية التدريس بخرائط المفاهيم، منشور في موقع مكتب التربية العربي لدول الخليج:  
<http://www.abegs.org/aportal/Default.aspx>
- 45- القدومي، تغريد عبد الرحيم. (2007)، أثر التعلم عن طريق اللعب في التحصيل الدراسي والاحتفاظ في مادة اللغة الإنجليزية لدى طلبة الصف الرابع الأساسي في مدارس مدينة نابلس الحكومية، رسالة ماجستير، جامعة النجاح.
- 46- القضاة، فراس مصطفى. (2000م)، مظاهر وأسباب وعلاج ضعف تلاמיד المرحلة الأساسية في تلاوة القرآن الكريم من وجهة نظر معلمي التربية الإسلامية في محافظة العاصمة، رسالة ماجستير، جامعة آل البيت.
- 47- قطامي والروسان، يوسف و محمد. (2005م)، الخرائط المفاهيمية، ط1، عمان: دار الفكر.

- 48- لانغريهر، جون. (2002م)، تعليم مهارات التفكير، تدريبات عملية لأولياء الأمور والمعلمين والمتعلمين، ترجمة: منير الحوراني، ط1، العين: دار الكتاب الجامعي.
- 49- المالكي، عبد الرحمن بن عبد الله. (2005م)، مهارات التربية الإسلامية، قطر: وزارة الأوقاف والشؤون الإسلامية، سلسلة كتاب الأمة، السنة: 25، العدد: 106.
- 50- محمد، محمود حسين، وآخرون. (2007م)، مناهج المراكز القرآنية الصيفية- المستوى الثاني، ط3، عمان: جمعية المحافظة على القرآن الكريم.
- 51- نوفاك وجووين، جوزف وبوب. (1995م)، تعلم كيف تتعلم، ترجمة: أحمد الصفدي، وإبراهيم الشافعي، ط1، الرياض: جامعة الملك سعود.
- 52- الهنداوي، علي. (2003م). سيكولوجية اللعب، ط1، عمان: دار حنين، الكويت: مكتبة الفلاح.
- 53- الهويدي، زيد. (2005م). الألعاب التربوية إستراتيجية لتنمية التفكير، ط1، العين: دار الكتاب الجامعي.
- 54- الهيشان وملكاوي، محمود ومحمد. منهج القرآن الكريم في تنمية التفكير، مجلة أبحاث اليرموك- العلوم الاجتماعية والإنسانية، حزيران 2005م، المجلد18، العدد2أ.
- 55- الوهر، محمود طاهر. (2004م)، إستراتيجية تعليم التفكير، ضمن كتاب: المناهج وطرق التدريس (1)، ط1، الكويت: الجامعة العربية المفتوحة.
- 56- ياسين، عرفات رشاد، وآخرون. (2006م) مقرر التلاوة وأحكام التجويد، الصف الثامن، ط1، عمان: وزارة التربية والتعليم، إدارة المناهج والكتب المدرسية.
- 57- اليتيم، شريف سالم. (2006م)، أثر التكامل بين استراتيجيتي التدريس البنائيتين: دورة التعلم والخارطة المفاهيمية في فهم الطلبة للمفاهيم العلمية واتجاهاتهم نحو العلم وإدراكاتهم للبيئة التعليمية الصفية، أطروحة دكتوراه، الجامعة الأردنية.